

รูปแบบและรายการ
รับประเภทและแผนงานประสงค์
โรงพยาบาลส่งเสริมสุขภาพตำบลบางชัน
อำเภอเมืองจังหวัดชลบุรี

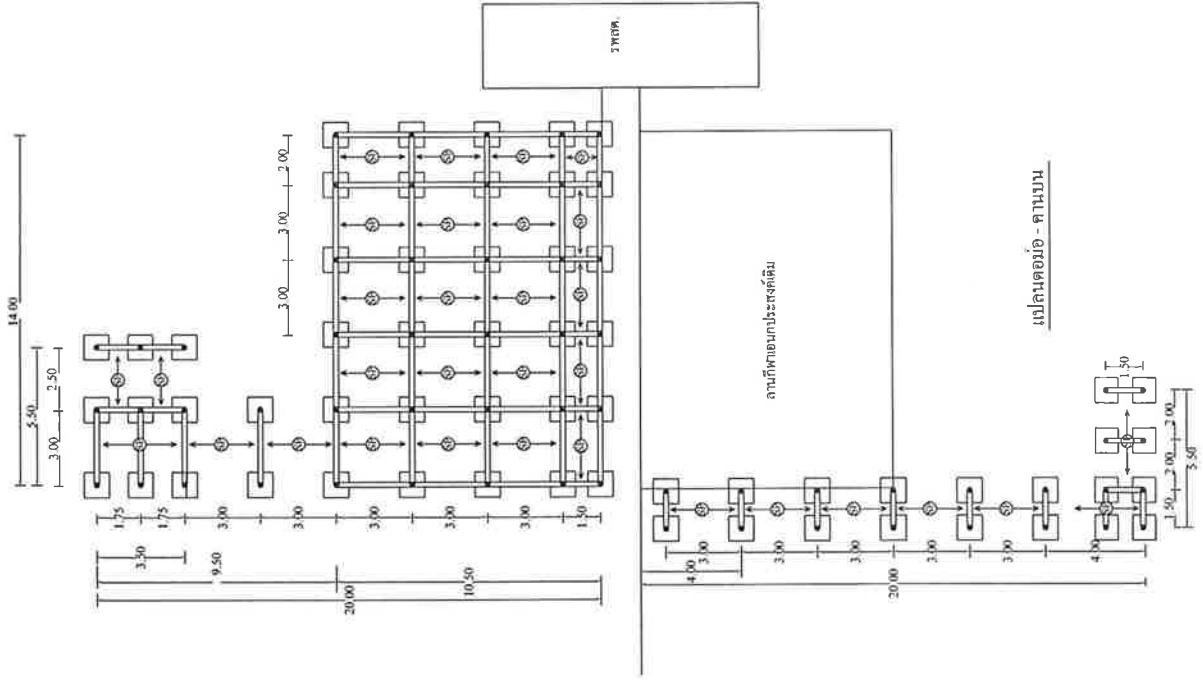

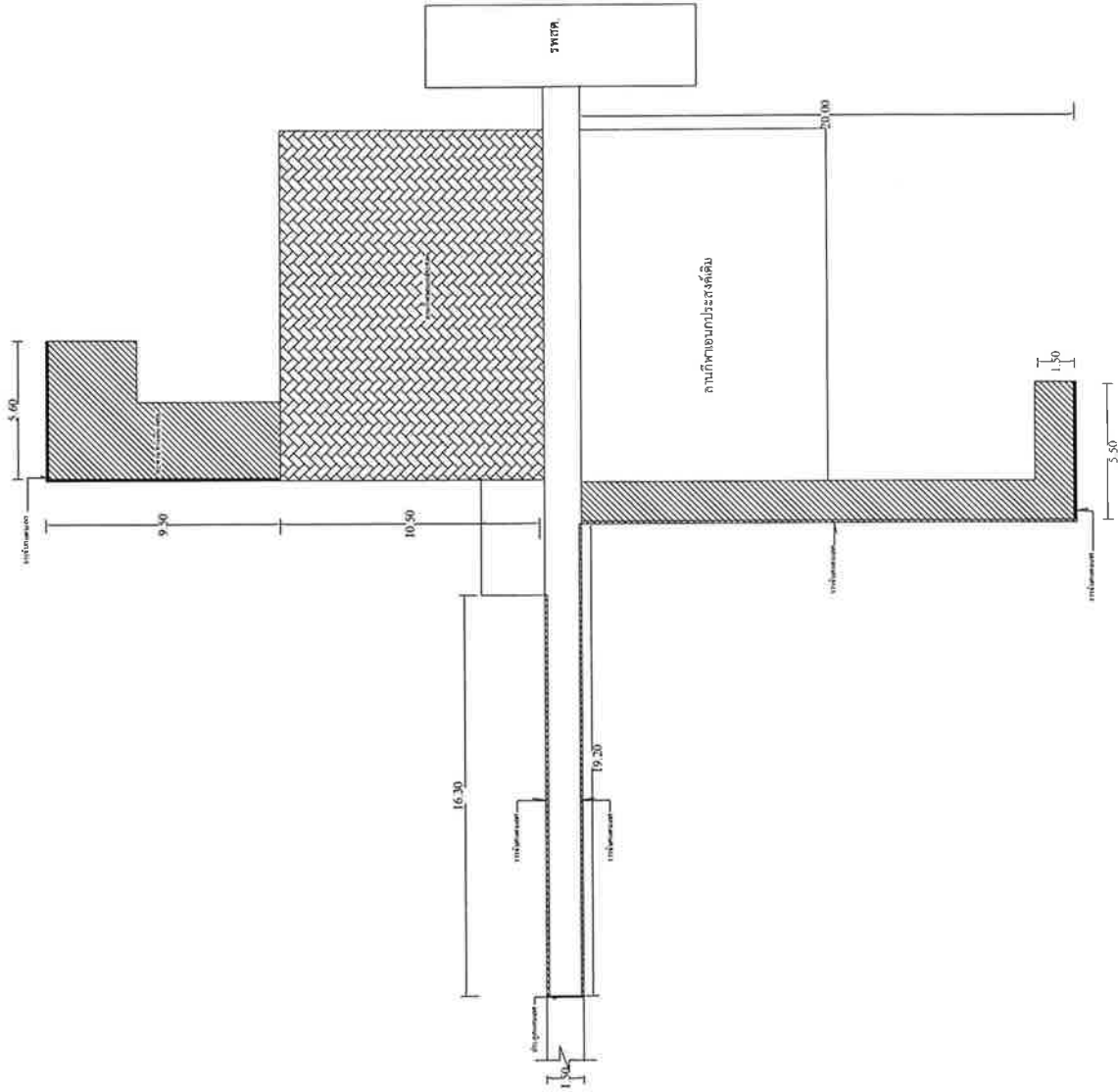

ชั้น ๑

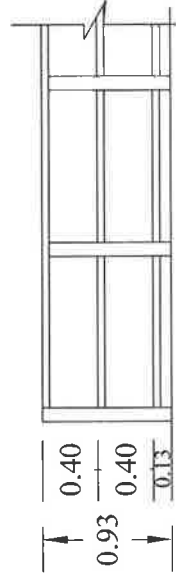
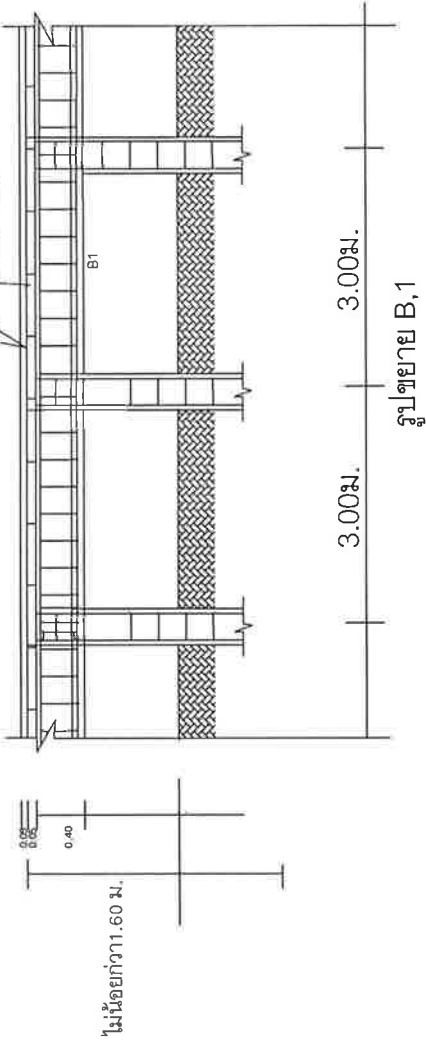

ราวจับสแตนเลส

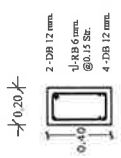
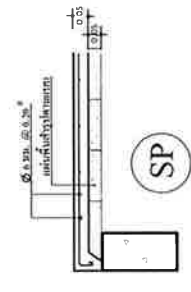

ภาพ BI
ขนาดจริง 1:25

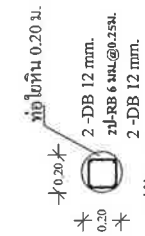

รูปตัด C
ขนาดจริง 1:25

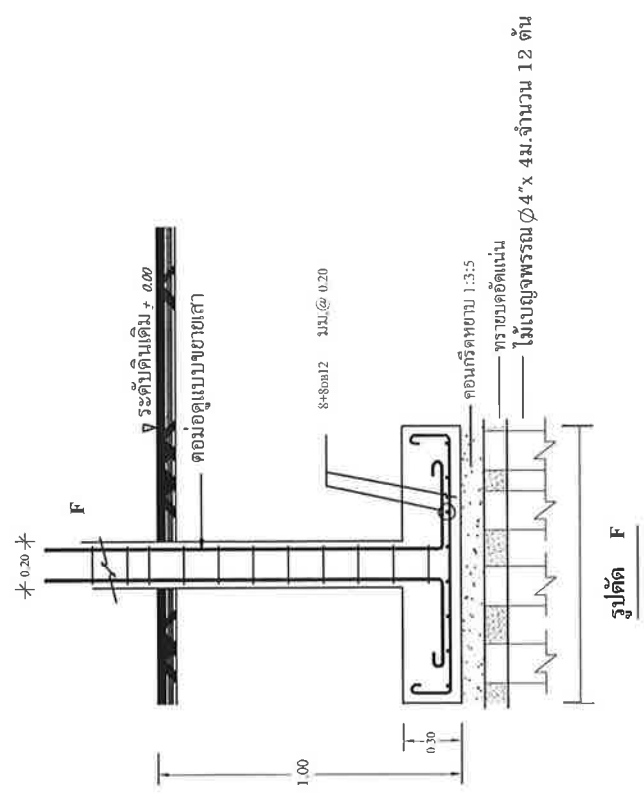

รูปตัด F

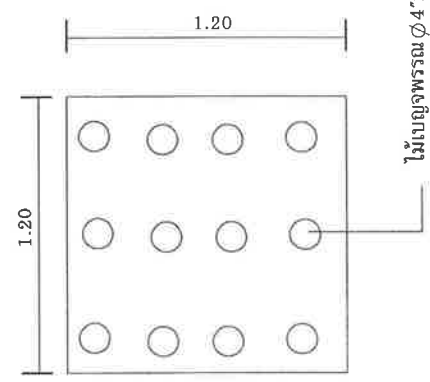

ไม้เบญจพรรณ Ø 4" x 4 มม. จำนวน 12 ต้น

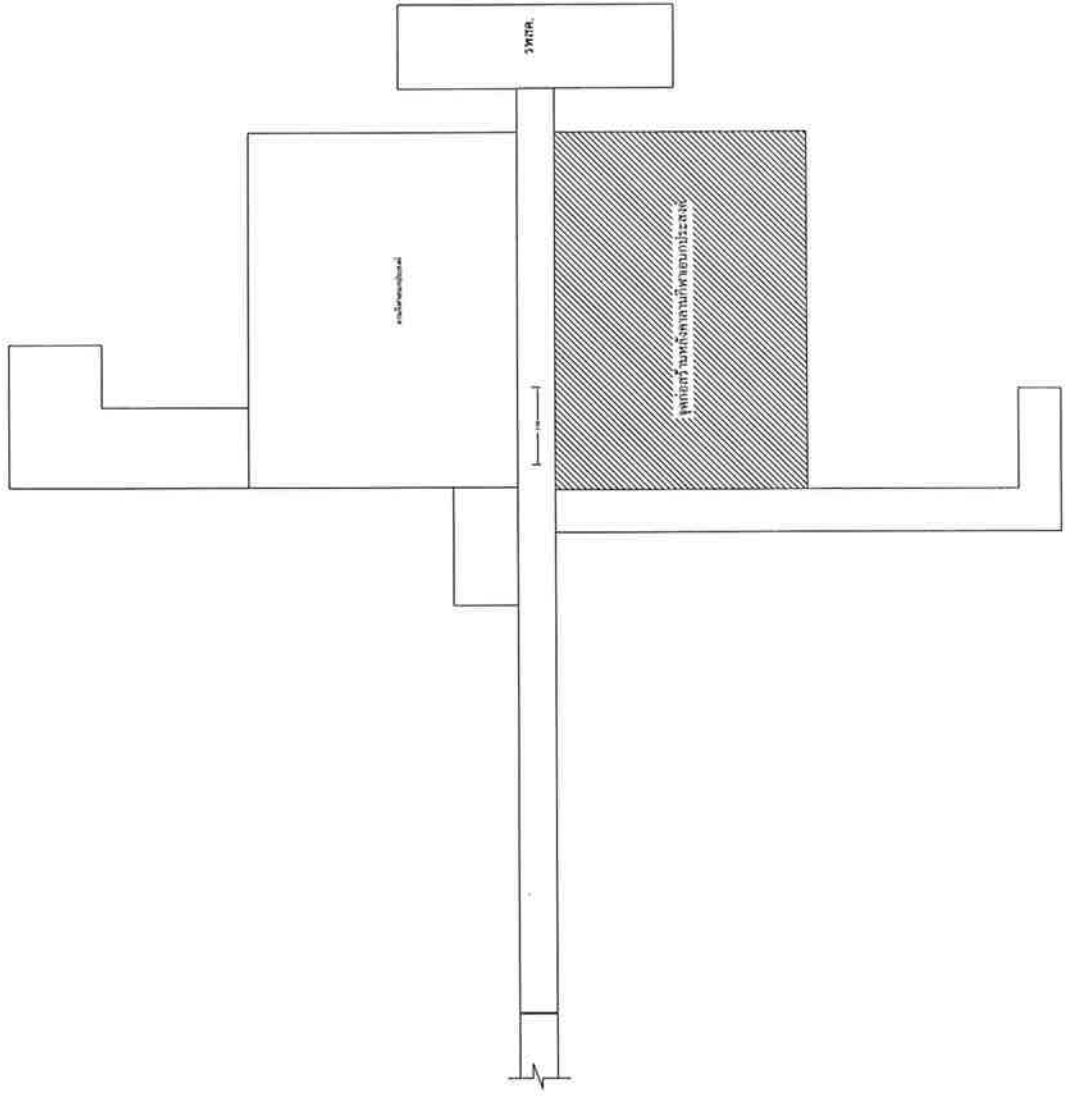

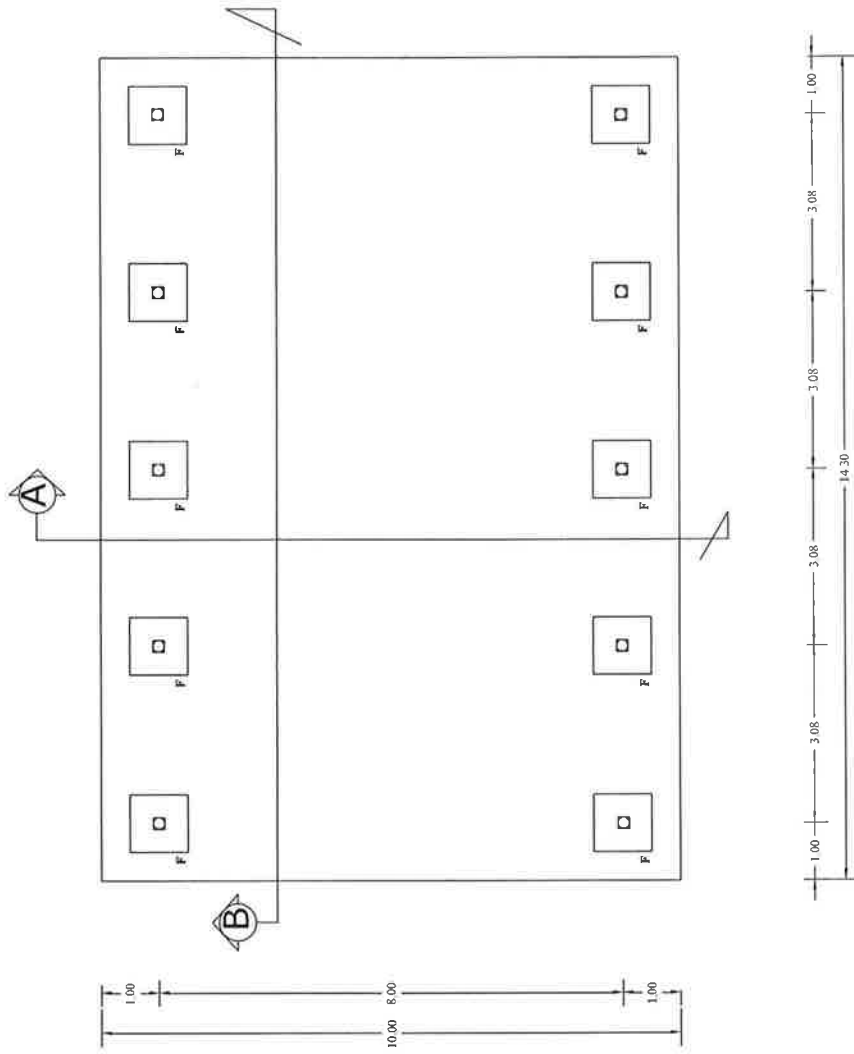

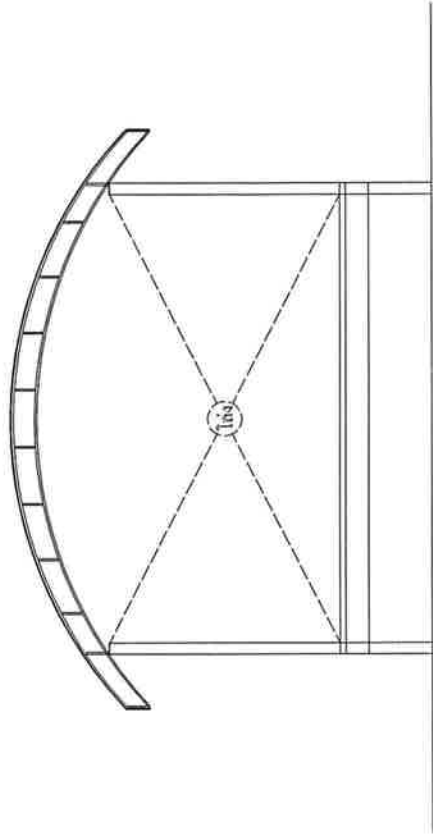
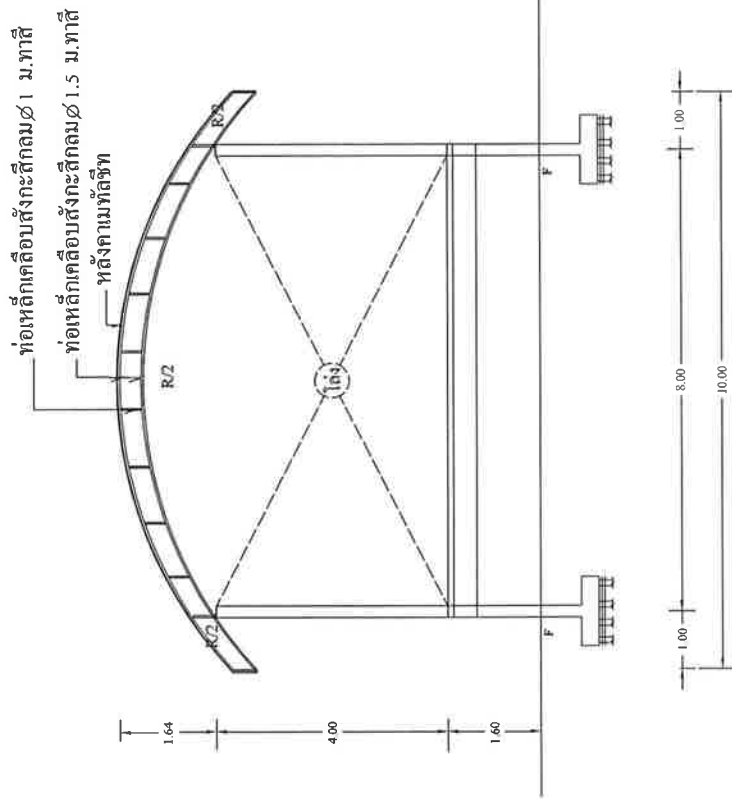

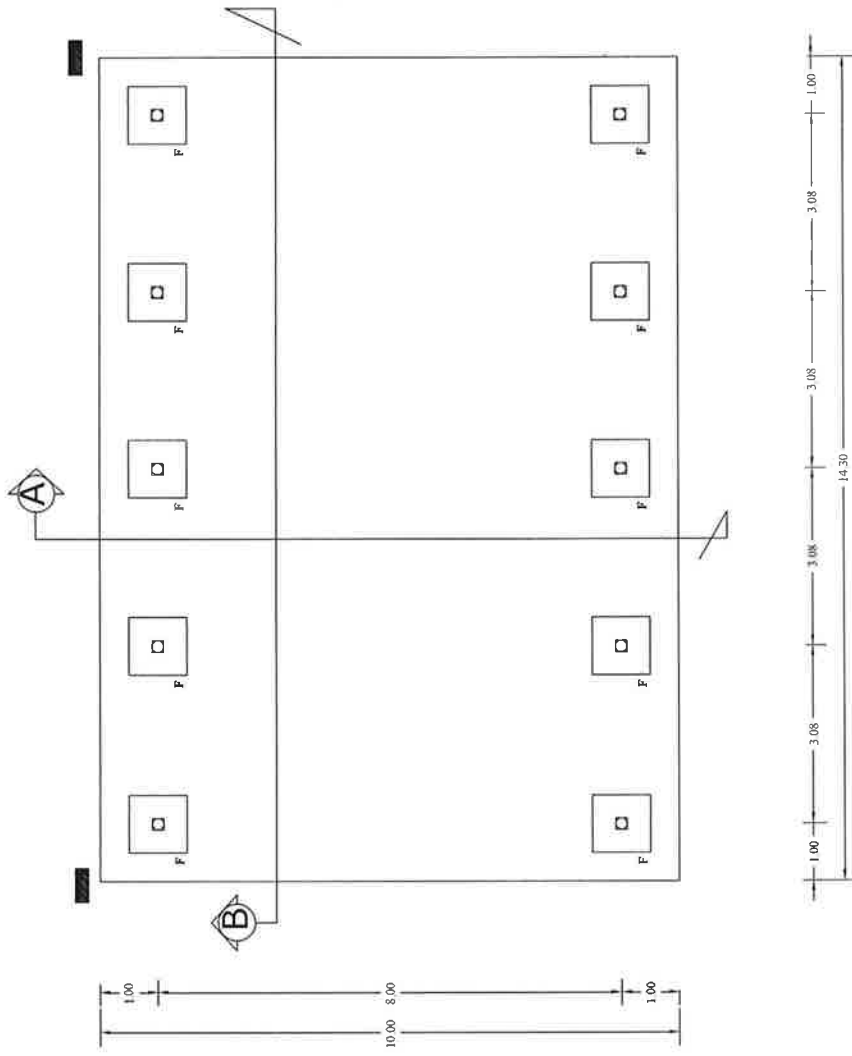

ติดตั้งไฟฟ้าจำนวน 2 ชุดพร้อมเดินสายไฟฟ้า



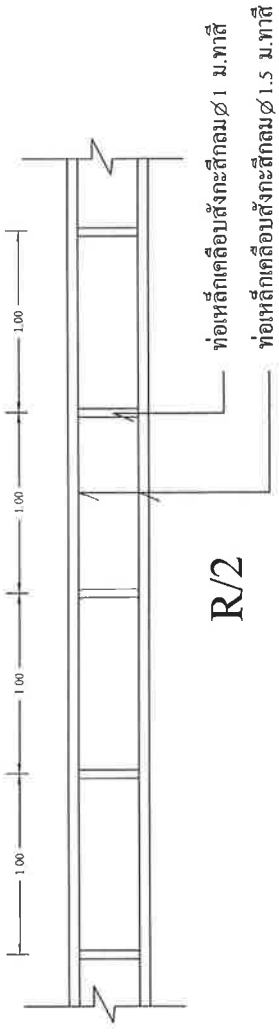

- * 0.20 * 2 -DB 12 mm.
 - * 0.20 * 2 -DB 12 mm.
 - * 0.20 * 1-RB 6 mm @ 0.25m
 - * 0.20 * 2 -DB 12 mm.
- รูปตัด C
- ขนาดจริง 1:25

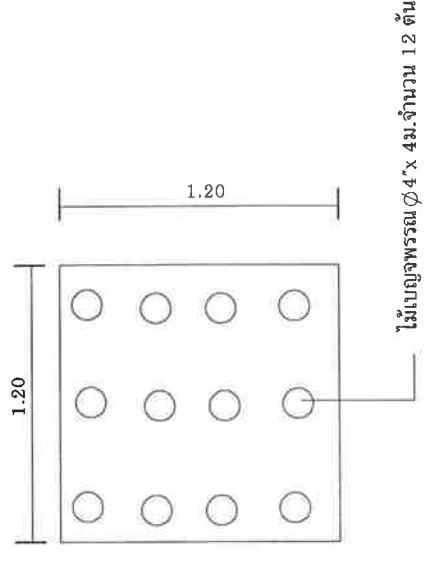
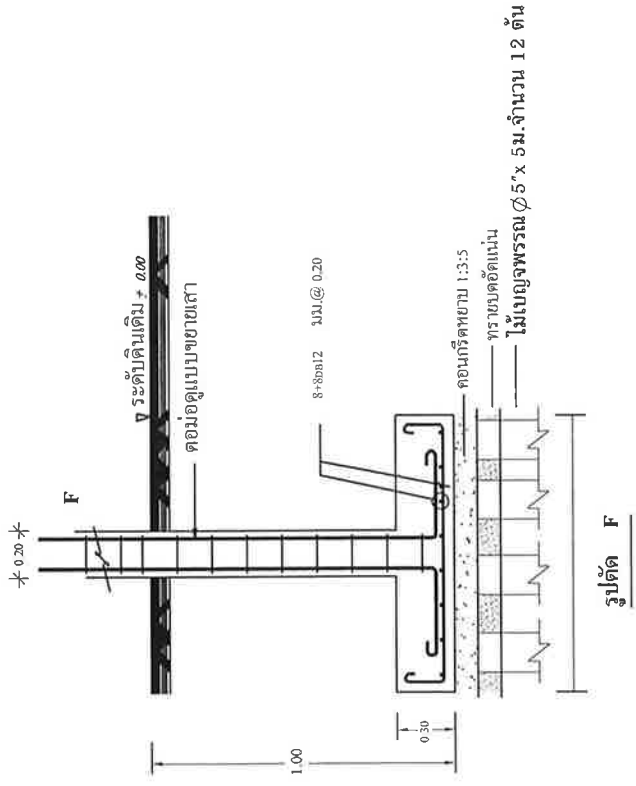

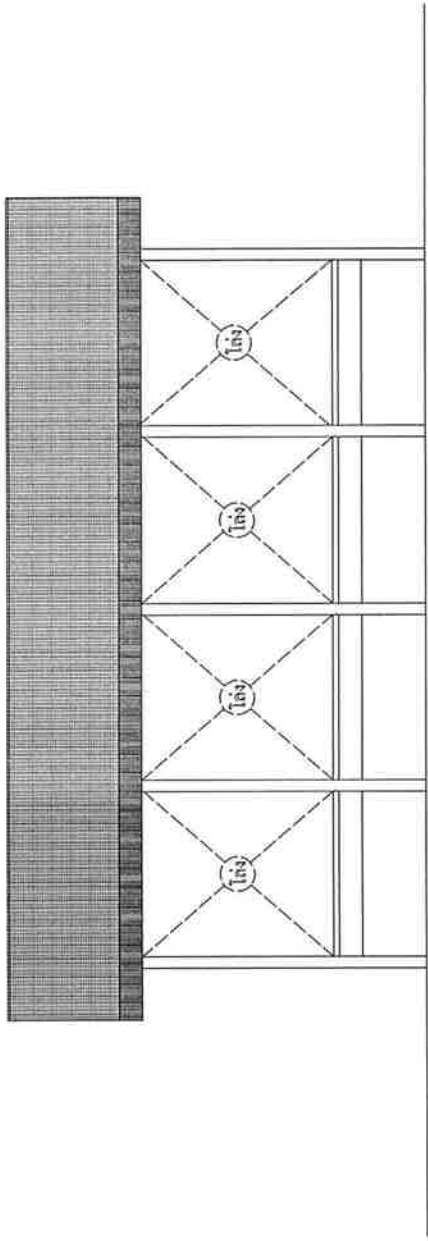

แปเหล็ก C 100x50x20x2.3 มม. @ 1.20 ม.

หลังคามัธยมศึกษา

