



คำสั่ง จังหวัดจันทบุรี

ที่/๒๕๖๔

เรื่อง แต่งตั้ง คณะกรรมการพิจารณาผลการประกวดราคาอิเล็กทรอนิกส์ คณะกรรมการตรวจรับพัสดุ และผู้ควบคุมงาน สำหรับการประกวดราคาจ้างก่อสร้างซ่อมแซมบ้านพักข้าราชการ รั้วคอนกรีตบล็อก ทาสีภายในและภายนอกอาคาร รพ.สต.บ้านยางระหง ต.เขาบายศรี อ.ท่าใหม่ จ.จันทบุรี ๑ รายการ ด้วยวิธีประกวดราคาอิเล็กทรอนิกส์ (e-bidding)

ด้วย จังหวัดจันทบุรี มีความประสงค์จะ ประกวดราคาจ้างก่อสร้างซ่อมแซมบ้านพักข้าราชการ รั้วคอนกรีตบล็อก ทาสีภายในและภายนอกอาคาร รพ.สต.บ้านยางระหง ต.เขาบายศรี อ.ท่าใหม่ จ.จันทบุรี ๑ รายการ ด้วยวิธีประกวดราคาอิเล็กทรอนิกส์ (e-bidding) และเพื่อให้เป็นไปตามระเบียบกระทรวงการคลังว่าด้วยการจัดซื้อจัดจ้างและการบริหารพัสดุภาครัฐ พ.ศ. ๒๕๖๐ จึงขอแต่งตั้งรายชื่อต่อไปนี้เป็น คณะกรรมการพิจารณาผลการประกวดราคาอิเล็กทรอนิกส์ คณะกรรมการตรวจรับพัสดุ และผู้ควบคุมงาน สำหรับการประกวดราคาจ้างก่อสร้างซ่อมแซมบ้านพักข้าราชการ รั้วคอนกรีตบล็อก ทาสีภายในและภายนอกอาคาร รพ.สต.บ้านยางระหง ต.เขาบายศรี อ.ท่าใหม่ จ.จันทบุรี ๑ รายการ ด้วยวิธีประกวดราคาอิเล็กทรอนิกส์ (e-bidding)

คณะกรรมการพิจารณาผลการประกวดราคาอิเล็กทรอนิกส์

๑. นายมณฑิธร ดังก้อน ประธานกรรมการฯ

เจ้าพนักงานสาธารณสุขชำนาญงาน

๒. นางสิริภรณ์ งามกิจ กรรมการ

พยาบาลวิชาชีพชำนาญการ

๓. นางชินานาง วาสนาวิน กรรมการ

เจ้าพนักงานสาธารณสุขชำนาญงาน

อำนาจและหน้าที่

ลงลายมือชื่อพร้อมตรวจสอบเอกสารหลักฐานการเสนอราคาต่างๆ และพิจารณาผลตามเงื่อนไขที่ส่วนราชการกำหนดไว้ในประกาศและเอกสารประกวดราคาอิเล็กทรอนิกส์ และรายงานให้ทราบภายใน ๕ วันทำการถัดจากวันเสนอราคา

คณะกรรมการตรวจรับพัสดุ

๑. นายธราธร มงคลสุข ประธานกรรมการฯ

นักวิชาการสาธารณสุขชำนาญการ

๒. นางสุภาวดี โถแก้ว กรรมการ

นักวิชาการสาธารณสุขชำนาญการ

๓. นายไพรัตน์ ศรีสิทธิ์ กรรมการ

นักวิชาการสาธารณสุขชำนาญการ

สำหรับข้อตกลงฯ ที่ไม่ได้กำหนดให้ผู้เข้าร่วมค้ารายใดเป็นผู้เข้าร่วมค้าหลัก ผู้เข้าร่วมค้าทุกรายจะต้องมีคุณสมบัติครบถ้วนตามเงื่อนไขที่กำหนดไว้ในเอกสารเชิญชวน

๑๑. ผู้ยื่นข้อเสนอต้องลงทะเบียนในระบบจัดซื้อจัดจ้างภาครัฐด้วยอิเล็กทรอนิกส์ (Electronic Government Procurement : e - GP) ของกรมบัญชีกลาง

ผู้ยื่นข้อเสนอต้องยื่นข้อเสนอและเสนอราคาทางระบบจัดซื้อจัดจ้างภาครัฐด้วยอิเล็กทรอนิกส์ ในวันที่ ๑๓ กันยายน ๒๕๖๔ ระหว่างเวลา ๐๘.๓๐ น. ถึง ๑๖.๓๐ น.

ผู้สนใจสามารถขอรับเอกสารประกวดราคาอิเล็กทรอนิกส์ โดยดาวน์โหลดเอกสารผ่านทางระบบจัดซื้อจัดจ้างภาครัฐด้วยอิเล็กทรอนิกส์ตั้งแต่วันที่ประกาศจนถึงก่อนวันเสนอราคา

ผู้สนใจสามารถดูรายละเอียดได้ที่เว็บไซต์ www.chpho.go.th หรือ www.gprocurement.go.th หรือ www.gprocurement.go.th หรือสอบถามทางโทรศัพท์หมายเลข ๐๓๙๔๓๑๔๘๓ ในวันและเวลาราชการ

ประกาศ ณ วันที่ ๑๓ กันยายน พ.ศ. ๒๕๖๔



(นายเสมอ วุฒิ)

นักวิชาการสาธารณสุขชำนาญการ รักษาราชการแทน

สาธารณสุขอำเภอท่าใหม่ ปฏิบัติราชการแทน

ผู้ว่าราชการจังหวัดจันทบุรี

หมายเหตุ ผู้ประกอบการสามารถจัดเตรียมเอกสารประกอบการเสนอราคา (เอกสารส่วนที่ ๑ และเอกสารส่วนที่ ๒) ในระบบ e-GP ได้ตั้งแต่วันที่ขอรับเอกสารจนถึงวันเสนอราคา



ประกาศจังหวัดจันทบุรี

เรื่อง ประกวดราคาจ้างก่อสร้างซ่อมแซมบ้านพักข้าราชการ รั้วคอนกรีตบล็อก ทาสีภายในและภายนอกอาคาร
รพ.สต.บ้านยางระหง ต.เขาบายศรี อ.ท่าใหม่ จ.จันทบุรี ๑ รายการ ด้วยวิธีประกวดราคาอิเล็กทรอนิกส์
(e-bidding)

จังหวัดจันทบุรี มีความประสงค์จะ ประกวดราคาจ้างก่อสร้างซ่อมแซมบ้านพักข้าราชการ รั้วคอนกรีตบล็อก ทาสีภายในและภายนอกอาคาร รพ.สต.บ้านยางระหง ต.เขาบายศรี อ.ท่าใหม่ จ.จันทบุรี ๑ รายการ ด้วยวิธีประกวดราคาอิเล็กทรอนิกส์ (e-bidding) ราคาของงานก่อสร้างในการประกวดราคาครั้งนี้เป็นเงินทั้งสิ้น ๙๖๘,๐๐๐.๐๐ บาท (เก้าแสนหกหมื่นแปดพันบาทถ้วน)

ผู้ยื่นข้อเสนอจะต้องมีคุณสมบัติ ดังต่อไปนี้

๑. มีความสามารถตามกฎหมาย
๒. ไม่เป็นบุคคลล้มละลาย
๓. ไม่อยู่ระหว่างเลิกกิจการ
๔. ไม่เป็นบุคคลซึ่งอยู่ระหว่างถูกระงับการยื่นข้อเสนอหรือทำสัญญากับหน่วยงานของรัฐไว้ชั่วคราวเนื่องจากเป็นผู้ที่ไม่ผ่านเกณฑ์การประเมินผลการปฏิบัติงานของผู้ประกอบการตามระเบียบที่รัฐมนตรีว่าการกระทรวงการคลังกำหนดตามที่ประกาศเผยแพร่ในระบบเครือข่ายสารสนเทศของกรมบัญชีกลาง
๕. ไม่เป็นบุคคลซึ่งถูกระงับชื่อไว้ในบัญชีรายชื่อผู้ทำงานและได้แจ้งเวียนชื่อให้เป็นผู้ทำงานของหน่วยงานของรัฐในระบบเครือข่ายสารสนเทศของกรมบัญชีกลาง ซึ่งรวมถึงนิติบุคคลที่ผู้ทำงานเป็นหุ้นส่วนผู้จัดการ กรรมการผู้จัดการ ผู้บริหาร ผู้มีอำนาจในการดำเนินงานในกิจการของนิติบุคคลนั้นด้วย
๖. มีคุณสมบัติและไม่มีลักษณะต้องห้ามตามที่คณะกรรมการนโยบายการจัดซื้อจัดจ้างและการบริหารพัสดุภาครัฐกำหนดในราชกิจจานุเบกษา
๗. เป็นบุคคลธรรมดาหรือนิติบุคคลผู้มีอาชีพรับจ้างงานที่ประกวดราคาอิเล็กทรอนิกส์ดังกล่าว
๘. ไม่เป็นผู้มีผลประโยชน์ร่วมกันกับผู้ยื่นข้อเสนอรายอื่นที่เข้ายื่นข้อเสนอให้แก่จังหวัดจันทบุรี ณ วันประกาศประกวดราคาอิเล็กทรอนิกส์ หรือไม่เป็นผู้กระทำการอันเป็นการขัดขวางการแข่งขันราคาอย่างเป็นธรรมในการประกวดราคาอิเล็กทรอนิกส์ครั้งนี้
๙. ไม่เป็นผู้ได้รับเอกสิทธิ์หรือความคุ้มกัน ซึ่งอาจปฏิเสธไม่ยอมขึ้นศาลไทย เว้นแต่รัฐบาลของผู้ยื่นข้อเสนอได้มีคำสั่งให้สละเอกสิทธิ์และความคุ้มกันเช่นนั้น
๑๐. ผู้ยื่นข้อเสนอยื่นข้อเสนอในรูปแบบของ "กิจการร่วมค้า" ต้องมีคุณสมบัติ ดังนี้
 - กรณีที่มีข้อตกลงฯ กำหนดให้ผู้เข้าร่วมค้ารายใดรายหนึ่งเป็นผู้เข้าร่วมค้าหลัก ข้อตกลงฯ จะต้องมีการกำหนดสัดส่วนหน้าที่ และความรับผิดชอบในปริมาณงาน สิ่งของ หรือมูลค่าตามสัญญาของผู้เข้าร่วมค้าหลัก มากกว่าผู้เข้าร่วมค้ารายอื่นทุกราย
 - กรณีที่ข้อตกลงฯ กำหนดให้ผู้เข้าร่วมค้ารายใดรายหนึ่งเป็นผู้เข้าร่วมค้าหลัก กิจการร่วมค่านั้นต้องใช้ผลงานของผู้เข้าร่วมค้าหลักรายเดียวเป็นผลงานของกิจการร่วมค้าที่ยื่นข้อเสนอ

อำนาจและหน้าที่

ตรวจรับพัสดุ

ผู้ควบคุมงาน

นายจิราเมศร์ ศิริตาเกษมศิลป์

ผู้ควบคุมงาน

นายช่างโยธา

อำนาจและหน้าที่

ควบคุมงาน

ทั้งนี้ ตั้งแต่บัดนี้เป็นต้นไป และให้รายงานให้ทราบภายใน ๕ วันทำการ

สั่ง ณ วันที่ ๑๓ กันยายน พ.ศ. ๒๕๖๔

(นายเสมอ วุฒิ)

นักวิชาการสาธารณสุขชำนาญการ รักษาราชการ

สาธารณสุขอำเภอท่าใหม่ ปฏิบัติราชการแทน

ผู้ว่าราชการจังหวัดจันทบุรี



เอกสารประกวดราคาจ้างก่อสร้างด้วยการประกวดราคาอิเล็กทรอนิกส์ (e-bidding)

เลขที่ ๑/๒๕๖๔

การจ้างก่อสร้างซ่อมแซมบ้านพักข้าราชการ รั้วคอนกรีตบล็อก ทาสีภายในและภายนอกอาคาร รพ.สต.บ้านยาง
ระหง ต.เขาบายศรี อ.ท่าใหม่ จ.จันทบุรี ๑ รายการ

ตามประกาศ จังหวัดจันทบุรี

ลงวันที่ ๑๓ กันยายน ๒๕๖๔

จังหวัดจันทบุรี ซึ่งต่อไปนี้เรียกว่า "จังหวัด" มีความประสงค์จะ ประกวดราคาจ้างก่อสร้าง ซ่อมแซม
บ้านพักข้าราชการ รั้วคอนกรีตบล็อก ทาสีภายในและภายนอกอาคาร รพ.สต.บ้านยางระหง ต.เขาบายศรี อ.ท่าใหม่
จ.จันทบุรี ๑ รายการ ณ โรงพยาบาลส่งเสริมสุขภาพตำบลบ้านยางระหง ตำบลเขาบายศรี อำเภอท่าใหม่ จังหวัด
จันทบุรี ด้วยวิธีประกวดราคาอิเล็กทรอนิกส์ (e-bidding) โดยมีข้อแนะนำและข้อกำหนดดังต่อไปนี้

๑. เอกสารแนบท้ายเอกสารประกวดราคาอิเล็กทรอนิกส์

- ๑.๑ แบบรูปและรายการละเอียด
- ๑.๒ แบบใบเสนอราคาที่กำหนดไว้ในระบบจัดซื้อจัดจ้างภาครัฐด้วยอิเล็กทรอนิกส์
- ๑.๓ สัญญาจ้างก่อสร้าง
- ๑.๔ แบบหนังสือค้ำประกัน
 - (๑) หลักประกันสัญญา
- ๑.๕ สูตรการปรับราคา
- ๑.๖ บทนิยาม
 - (๑) ผู้ที่มีผลประโยชน์ร่วมกัน
 - (๒) การขัดขวางการแข่งขันอย่างเป็นธรรม
- ๑.๗ แบบบัญชีเอกสารที่กำหนดไว้ในระบบจัดซื้อจัดจ้างภาครัฐด้วยอิเล็กทรอนิกส์
 - (๑) บัญชีเอกสารส่วนที่ ๑
 - (๒) บัญชีเอกสารส่วนที่ ๒
- ๑.๘ แผนการใช้วัสดุที่ผลิตภายในประเทศและแผนการใช้เหล็กที่ผลิตภายในประเทศ
..... ฯลฯ.....

๒. คุณสมบัติของผู้ยื่นข้อเสนอ

- ๒.๑ มีความสามารถตามกฎหมาย
- ๒.๒ ไม่เป็นบุคคลล้มละลาย
- ๒.๓ ไม่อยู่ระหว่างเลิกกิจการ

๒.๔ ไม่เป็นบุคคลซึ่งอยู่ระหว่างถูกระงับการยื่นข้อเสนอหรือทำสัญญากับหน่วยงานของรัฐไว้ชั่วคราว เนื่องจากเป็นผู้ที่ไม่ผ่านเกณฑ์การประเมินผลการปฏิบัติงานของผู้ประกอบการตามระเบียบที่รัฐมนตรีว่าการกระทรวงการคลังกำหนดตามที่ประกาศเผยแพร่ในระบบเครือข่ายสารสนเทศของกรมบัญชีกลาง

๒.๕ ไม่เป็นบุคคลซึ่งถูกระบุชื่อไว้ในบัญชีรายชื่อผู้ทำงานและได้แจ้งเวียนชื่อให้เป็นผู้ทำงานของหน่วยงานของรัฐในระบบเครือข่ายสารสนเทศของกรมบัญชีกลาง ซึ่งรวมถึงนิติบุคคลที่ผู้ทำงานเป็นหุ้นส่วนผู้จัดการ กรรมการผู้จัดการ ผู้บริหาร ผู้มีอำนาจในการดำเนินงานในกิจการของนิติบุคคลนั้นด้วย

๒.๖ มีคุณสมบัติและไม่มีลักษณะต้องห้ามตามที่คณะกรรมการนโยบายการจัดซื้อจัดจ้างและการบริหารพัสดุภาครัฐกำหนดในราชกิจจานุเบกษา

๒.๗ เป็นบุคคลธรรมดาหรือนิติบุคคลผู้มีอาชีพรับจ้างงานที่ประกวดราคาอิเล็กทรอนิกส์ดังกล่าว

๒.๘ ไม่เป็นผู้มีผลประโยชน์ร่วมกันกับผู้ยื่นข้อเสนอรายอื่นที่เข้ายื่นข้อเสนอให้แก่ จังหวัด ณ วันประกาศประกวดราคาอิเล็กทรอนิกส์ หรือไม่เป็นผู้กระทำการอันเป็นการขัดขวางการแข่งขันอย่างเป็นธรรม ในการประกวดราคาอิเล็กทรอนิกส์ครั้งนี้

๒.๙ ไม่เป็นผู้ได้รับเอกสิทธิ์หรือความคุ้มกัน ซึ่งอาจปฏิเสธไม่ยอมขึ้นศาลไทย เว้นแต่รัฐบาลของผู้ยื่นข้อเสนอได้มีคำสั่งให้สละเอกสิทธิ์และความคุ้มกันเช่นนั้น

๒.๑๐ ผู้ยื่นข้อเสนอที่ยื่นข้อเสนอในรูปแบบของ "กิจการร่วมค้า" ต้องมีคุณสมบัติ ดังนี้
กรณีที่ข้อตกลงฯ กำหนดให้ผู้เข้าร่วมค้ารายใดรายหนึ่งเป็นผู้เข้าร่วมค้าหลัก ข้อตกลงฯ จะต้องมีการกำหนดสัดส่วนหน้าที่ และความรับผิดชอบในปริมาณงาน สิ่งของ หรือมูลค่าตามสัญญาของผู้เข้าร่วมค้าหลักมากกว่าผู้เข้าร่วมค้ารายอื่นทุกราย

กรณีที่ข้อตกลงฯ กำหนดให้ผู้เข้าร่วมค้ารายใดรายหนึ่งเป็นผู้เข้าร่วมค้าหลัก กิจการร่วมค่านั้นต้องใช้ผลงานของผู้เข้าร่วมค้าหลักรายเดียวเป็นผลงานของกิจการร่วมค้าที่ยื่นข้อเสนอ

สำหรับข้อตกลงฯ ที่ไม่ได้กำหนดให้ผู้เข้าร่วมค้ารายใดเป็นผู้เข้าร่วมค้าหลัก ผู้เข้าร่วมค้าทุกรายจะต้องมีคุณสมบัติครบถ้วนตามเงื่อนไขที่กำหนดไว้ในเอกสารเชิญชวน

๒.๑๑ ผู้ยื่นข้อเสนอต้องลงทะเบียนในระบบจัดซื้อจัดจ้างภาครัฐด้วยอิเล็กทรอนิกส์ (Electronic Government Procurement : e - GP) ของกรมบัญชีกลาง

๓. หลักฐานการยื่นข้อเสนอ

ผู้ยื่นข้อเสนอจะต้องเสนอเอกสารหลักฐานยื่นมาพร้อมกับการเสนอราคาทางระบบจัดซื้อจัดจ้างภาครัฐด้วยอิเล็กทรอนิกส์ โดยแยกเป็น ๒ ส่วน คือ

๓.๑ ส่วนที่ ๑ อย่างน้อยต้องมีเอกสารดังต่อไปนี้

(๑) ในกรณีผู้ยื่นข้อเสนอเป็นนิติบุคคล

(ก) ห้างหุ้นส่วนสามัญหรือห้างหุ้นส่วนจำกัด ให้ยื่นสำเนาหนังสือรับรองการจดทะเบียนนิติบุคคล บัญชีรายชื่อหุ้นส่วนผู้จัดการ ผู้มีอำนาจควบคุม (ถ้ามี) พร้อมทั้งรับรองสำเนาถูกต้อง

(ข) บริษัทจำกัดหรือบริษัทมหาชนจำกัด ให้ยื่นสำเนาหนังสือรับรองการจดทะเบียนนิติบุคคล หนังสือบริคณห์สนธิ บัญชีรายชื่อกรรมการผู้จัดการ ผู้มีอำนาจควบคุม (ถ้ามี) และบัญชีผู้ถือหุ้นรายใหญ่ (ถ้ามี) พร้อมทั้งรับรองสำเนาถูกต้อง

(๒) ในกรณีผู้ยื่นข้อเสนอเป็นบุคคลธรรมดาหรือคณะบุคคลที่มีใช้นิติบุคคล ให้ยื่นสำเนาบัตรประจำตัวประชาชนของผู้ยื่น ข้อเสนอข้อตกลงที่แสดงถึงการเข้าเป็นหุ้นส่วน (ถ้ามี) สำเนาบัตรประจำตัวประชาชนของผู้เป็นหุ้นส่วน หรือสำเนาหนังสือเดินทางของผู้เป็นหุ้นส่วนที่มีได้ถือสัญชาติไทย พร้อมทั้งรับรองสำเนาถูกต้อง

(๓) ในกรณีผู้ยื่นข้อเสนอเป็นผู้ยื่นข้อเสนอร่วมกันในฐานะเป็นผู้ร่วมค้า ให้ยื่นสำเนา สัญญาของการเข้าร่วมค้า และเอกสารตามที่ระบุไว้ใน (๑) หรือ (๒) ของผู้ร่วมค้า แล้วแต่กรณี

(๔) เอกสารเพิ่มเติมอื่นๆ

(๔.๑) สำเนาใบทะเบียนพาณิชย์

(๔.๒) สำเนาใบภาษีมูลค่าเพิ่ม

(๕) บัญชีเอกสารส่วนที่ ๑ ทั้งหมดที่ได้ยื่นพร้อมกับการเสนอราคาทางระบบจัดซื้อจัดจ้างภาครัฐด้วยอิเล็กทรอนิกส์ ตามแบบในข้อ ๑.๗ (๑) โดยไม่ต้องแนบในรูปแบบ PDF File (Portable Document Format)

ทั้งนี้ เมื่อผู้ยื่นข้อเสนอดำเนินการแนบไฟล์เอกสารตามบัญชีเอกสารส่วนที่ ๑ ครบถ้วน ถูกต้องแล้ว ระบบจัดซื้อจัดจ้างภาครัฐด้วยอิเล็กทรอนิกส์จะสร้างบัญชีเอกสารส่วนที่ ๑ ตามแบบในข้อ ๑.๗ (๑) ให้โดยผู้ยื่นข้อเสนอไม่ต้องแนบบัญชีเอกสารส่วนที่ ๑ ดังกล่าวในรูปแบบ PDF File (Portable Document Format)

๓.๒ ส่วนที่ ๒ อย่างน้อยต้องมีเอกสารดังต่อไปนี้

(๑) ในกรณีที่ผู้ยื่นข้อเสนอมอบอำนาจให้บุคคลอื่นกระทำการแทนให้แนบหนังสือมอบอำนาจซึ่งติดอากรแสตมป์ตามกฎหมาย โดยมีหลักฐานแสดงตัวตนของผู้มอบอำนาจและผู้รับมอบอำนาจ ทั้งนี้หากผู้รับมอบอำนาจเป็นบุคคลธรรมดาต้องเป็นผู้ที่บรรลุนิติภาวะตามกฎหมายแล้วเท่านั้น

(๒) สำเนาใบขึ้นทะเบียนผู้ประกอบการวิสาหกิจขนาดกลางและขนาดย่อม (SMEs) (ถ้ามี)

(๓) บัญชีเอกสารส่วนที่ ๒ ทั้งหมดที่ได้ยื่นพร้อมกับการเสนอราคาทางระบบจัดซื้อจัดจ้างภาครัฐด้วยอิเล็กทรอนิกส์ตามแบบในข้อ ๑.๗ (๒) โดยไม่ต้องแนบในรูปแบบ PDF File (Portable Document Format)

ทั้งนี้ เมื่อผู้ยื่นข้อเสนอดำเนินการแนบไฟล์เอกสารตามบัญชีเอกสารส่วนที่ ๒ ครบถ้วน ถูกต้องแล้ว ระบบจัดซื้อจัดจ้างภาครัฐด้วยอิเล็กทรอนิกส์จะสร้างบัญชีเอกสารส่วนที่ ๒ ตามแบบในข้อ ๑.๗ (๒) ให้โดยผู้ยื่นข้อเสนอไม่ต้องแนบบัญชีเอกสารส่วนที่ ๒ ดังกล่าวในรูปแบบ PDF File (Portable Document Format)

๔. การเสนอราคา

๔.๑ ผู้ยื่นข้อเสนอต้องยื่นข้อเสนอ และเสนอราคาทางระบบจัดซื้อจัดจ้างภาครัฐด้วยอิเล็กทรอนิกส์ตามที่กำหนดไว้ในเอกสารประกวดราคาอิเล็กทรอนิกส์นี้ โดยไม่มีเงื่อนไขใดๆ ทั้งสิ้น และจะต้องกรอก

ข้อความให้ถูกต้องครบถ้วน พร้อมทั้งหลักฐานแสดงตัวตนและทำการยืนยันตัวตนของผู้ยื่นข้อเสนอโดยไม่ต้องแนบใบเสนอราคาในรูปแบบ PDF File (Portable Document Format)

๔.๒ ให้ผู้ยื่นข้อเสนอกรอกรายละเอียดการเสนอราคาในใบเสนอราคาตามแบบเอกสารประกวดราคาจ้างก่อสร้างด้วยวิธีประกวดราคาอิเล็กทรอนิกส์ (e-bidding) ข้อ ๑.๒ ให้ครบถ้วนโดยไม่ต้องยื่นใบแจ้งปริมาณงานและราคา และใบบัญชีรายการก่อสร้างในรูปแบบ PDF File (Portable Document Format)

ในการเสนอราคาให้เสนอราคาเป็นเงินบาทและเสนอราคาได้เพียงครั้งเดียวและราคาเดียว โดยเสนอราคารวม หรือราคาต่อหน่วย หรือราคาต่อรายการ ตามเงื่อนไขที่ระบุไว้ท้ายใบเสนอราคาให้ถูกต้อง ทั้งนี้ ราคารวมที่เสนอจะต้องตรงกันทั้งตัวเลขและตัวหนังสือ ถ้าตัวเลขและตัวหนังสือไม่ตรงกัน ให้ถือตัวหนังสือเป็นสำคัญ โดยคิดราคารวมทั้งสิ้นซึ่งรวมค่าภาษีมูลค่าเพิ่ม ภาษีอากรอื่น และค่าใช้จ่ายที่ส่งไปเรียบร้อยแล้ว

ราคาที่เสนอจะต้องเสนอกำหนดยื่นราคาไม่น้อยกว่า ๙๐ วัน ตั้งแต่วันเสนอราคาโดยภายในกำหนดยื่นราคา ผู้ยื่นข้อเสนอต้องรับผิดชอบราคาที่ตนได้เสนอไว้และจะถอนการเสนอราคามีได้

๔.๓ ผู้ยื่นข้อเสนอจะต้องเสนอกำหนดเวลาดำเนินการก่อสร้างแล้วเสร็จไม่เกิน ๑๒๐ วัน นับถัดจากวันลงนามในสัญญาจ้างหรือจากวันที่ได้รับหนังสือแจ้งจาก จังหวัด ให้เริ่มทำงาน

๔.๔ ก่อนเสนอราคา ผู้ยื่นข้อเสนอควรตรวจสอบร่างสัญญา แบบรูป และรายการละเอียด ฯลฯ ให้ถี่ถ้วนและเข้าใจเอกสารประกวดราคาจ้างอิเล็กทรอนิกส์ทั้งหมดเสียก่อนที่จะตกลงยื่นข้อเสนอตามเงื่อนไขในเอกสารประกวดราคาจ้างอิเล็กทรอนิกส์

๔.๕ ผู้ยื่นข้อเสนอต้องยื่นข้อเสนอและเสนอราคาทางระบบจัดซื้อจัดจ้างภาครัฐด้วยอิเล็กทรอนิกส์ในวันที่ ๑๓ กันยายน ๒๕๖๔ ระหว่างเวลา ๐๘.๓๐ น. ถึง ๑๖.๓๐ น. และเวลาในการเสนอราคาให้ถือตามเวลาของระบบจัดซื้อจัดจ้างภาครัฐด้วยอิเล็กทรอนิกส์เป็นเกณฑ์

เมื่อพ้นกำหนดเวลายื่นข้อเสนอและเสนอราคาแล้ว จะไม่รับเอกสารการยื่นข้อเสนอและเสนอราคาใดๆ โดยเด็ดขาด

๔.๖ ผู้ยื่นข้อเสนอต้องจัดทำเอกสารสำหรับใช้ในการเสนอราคาในรูปแบบไฟล์เอกสารประเภท PDF File (Portable Document Format) โดยผู้ยื่นข้อเสนอต้องเป็นผู้รับผิดชอบตรวจสอบความครบถ้วนถูกต้อง และชัดเจนของเอกสาร PDF File ก่อนที่จะยืนยันการเสนอราคา แล้วจึงส่งข้อมูล (Upload) เพื่อเป็นการเสนอราคาให้แก่จังหวัด ผ่านทางระบบจัดซื้อจัดจ้างภาครัฐด้วยอิเล็กทรอนิกส์

๔.๗ คณะกรรมการพิจารณาผลการประกวดราคาอิเล็กทรอนิกส์จะดำเนินการตรวจสอบคุณสมบัติของผู้ยื่นข้อเสนอแต่ละรายว่า เป็นผู้ยื่นข้อเสนอที่มีผลประโยชน์ร่วมกันกับผู้ยื่นเสนอรายอื่นตามข้อ ๑.๖ (๑) หรือไม่ หากปรากฏว่าผู้ยื่นเสนอรายใดเป็นผู้ยื่นข้อเสนอที่มีผลประโยชน์ร่วมกันกับผู้ยื่นเสนอรายอื่น คณะกรรมการฯ จะตัดรายชื่อผู้ยื่นเสนอราคาที่มีผลประโยชน์ร่วมกันนั้นออกจากการเป็นผู้ยื่นข้อเสนอ

หากปรากฏต่อคณะกรรมการพิจารณาผลการประกวดราคาอิเล็กทรอนิกส์ว่า ก่อนหรือในขณะที่มีการพิจารณาข้อเสนอ มีผู้ยื่นเสนอรายใดกระทำการอันเป็นการขัดขวางการแข่งขันอย่างเป็นธรรมตามข้อ ๑.๖

(๒) และคณะกรรมการฯ เชื่อว่ามีการกระทำการอันเป็นการขัดขวางการแข่งขันอย่างเป็นธรรม คณะกรรมการฯ จะตัดรายชื่อผู้ยื่นเสนอรายนั้นออกจากการเป็นผู้ยื่นข้อเสนอ และจังหวัด จะพิจารณาลงโทษผู้ยื่นเสนอดังกล่าวเป็นผู้ที่

(๓) เสนอรายละเอียดแตกต่างไปจากเงื่อนไขที่กำหนดในเอกสารประกวดราคาอิเล็กทรอนิกส์ที่เป็นสาระสำคัญ หรือมีผลทำให้เกิดความได้เปรียบเสียเปรียบแก่ผู้ยื่นข้อเสนอรายอื่น

๕.๕ ในการตัดสินการประกวดราคาอิเล็กทรอนิกส์หรือในการทำสัญญา คณะกรรมการพิจารณาผลการประกวดราคาอิเล็กทรอนิกส์หรือจังหวัด มีสิทธิให้ผู้ยื่นข้อเสนอชี้แจงข้อเท็จจริงเพิ่มเติมได้ จังหวัดมีสิทธิที่จะไม่รับข้อเสนอ ไม่รับราคา หรือไม่ทำสัญญา หากข้อเท็จจริงดังกล่าวไม่เหมาะสมหรือไม่ถูกต้อง

๕.๖ จังหวัดทรงไว้ซึ่งสิทธิที่จะไม่รับราคาต่ำสุด หรือราคาหนึ่งราคาใด หรือราคาที่เสนอทั้งหมดก็ได้ และอาจพิจารณาเลือกจ้างในจำนวน หรือขนาด หรือเฉพาะรายการหนึ่งรายการใด หรืออาจจะยกเลิก การประกวดราคาอิเล็กทรอนิกส์โดยไม่พิจารณาจัดจ้างเลยก็ได้ สุดแต่จะพิจารณา ทั้งนี้ เพื่อประโยชน์ของทางราชการเป็นสำคัญ และให้ถือว่า การตัดสินของจังหวัดเป็นเด็ดขาดผู้ยื่นข้อเสนอจะเรียกร้องค่าใช้จ่าย หรือค่าเสียหายใดๆ มิได้ รวมทั้ง จังหวัดจะพิจารณายกเลิกการประกวดราคาอิเล็กทรอนิกส์และลงโทษผู้ยื่นข้อเสนอเป็นผู้ทำงาน ไม่ว่าจะเป็นผู้ยื่นข้อเสนอที่ได้รับการคัดเลือกหรือไม่ก็ตาม หากมีเหตุที่เชื่อถือได้ว่ายื่นข้อเสนอกระทำการโดยไม่สุจริต เช่น การเสนอเอกสารอันเป็นเท็จ หรือใช้ชื่อบุคคลธรรมดา หรือนิติบุคคลอื่นมาเสนอราคาแทน เป็นต้น

ในกรณีที่ผู้ยื่นข้อเสนอรายที่เสนอราคาต่ำสุด เสนอราคาต่ำจนคาดหมายได้ว่าไม่อาจดำเนินงานตามเอกสารประกวดราคาอิเล็กทรอนิกส์ได้ คณะกรรมการพิจารณาผลการประกวดราคาอิเล็กทรอนิกส์หรือจังหวัด จะให้ผู้ยื่นข้อเสนอชี้แจงและแสดงหลักฐานที่ทำให้เชื่อได้ว่าผู้ยื่นข้อเสนอสามารถดำเนินงานตามเอกสารประกวดราคาอิเล็กทรอนิกส์ให้เสร็จสมบูรณ์ หากคำชี้แจงไม่เป็นที่รับฟังได้ จังหวัด มีสิทธิที่จะไม่รับข้อเสนอหรือไม่รับราคาของผู้ยื่นข้อเสนอรายนั้น ทั้งนี้ผู้ยื่นเสนอดังกล่าวไม่มีสิทธิเรียกร้องค่าใช้จ่ายหรือค่าเสียหายใดๆ จากจังหวัด

๕.๗ ก่อนลงนามในสัญญา จังหวัด อาจประกาศยกเลิกการประกวดราคาอิเล็กทรอนิกส์ หากปรากฏว่ามีการกระทำที่เข้าลักษณะผู้ยื่นข้อเสนอที่ชนะการประกวดราคาหรือที่ได้รับการคัดเลือกมีผลประโยชน์ร่วมกัน หรือมีส่วนได้เสียกับผู้ยื่นข้อเสนอรายอื่น หรือขัดขวางการแข่งขันอย่างเป็นธรรม หรือสมยอมกันกับผู้ยื่นข้อเสนอรายอื่น หรือเจ้าหน้าที่ในการเสนอราคา หรือสื่อว่ากระทำการทุจริตอื่นใดในการเสนอราคา

๕.๘ หากผู้ยื่นข้อเสนอซึ่งเป็นผู้ประกอบการ SMEs เสนอราคาสูงกว่าราคาต่ำสุดของผู้ยื่นข้อเสนอรายอื่นที่ไม่เกินร้อยละ ๑๐ ให้หน่วยงานของรัฐจัดซื้อจัดจ้างจากผู้ประกอบการ SMEs ดังกล่าว โดยจัดเรียงลำดับผู้ยื่นข้อเสนอซึ่งเป็นผู้ประกอบการ SMEs ซึ่งเสนอราคาสูงกว่าราคาต่ำสุดของผู้ยื่นข้อเสนอรายอื่นไม่เกินร้อยละ ๑๐ ที่จะเรียกมาทำสัญญาไม่เกิน ๓ ราย

ผู้ยื่นข้อเสนอที่เป็นกิจการร่วมค้าที่จะได้สิทธิตามวรรคหนึ่ง ผู้เข้าร่วมค้าทุกรายจะต้องเป็นผู้ประกอบการ SMEs

๕.๙ หากผู้ยื่นข้อเสนอซึ่งมิใช่ผู้ประกอบการ SMEs แต่เป็นบุคคลธรรมดาที่ถือสัญชาติไทย หรือนิติบุคคลที่จัดตั้งขึ้นตามกฎหมายไทยเสนอราคาสูงกว่าราคาต่ำสุดของผู้ยื่นข้อเสนอซึ่งเป็นผู้ประกอบการ SMEs ที่มีได้ถือสัญชาติไทยหรือนิติบุคคลที่จัดตั้งขึ้นตามกฎหมายของต่างประเทศไม่เกินร้อยละ ๓ ให้หน่วยงานของรัฐจัดซื้อหรือจัดจ้างจากผู้ยื่นข้อเสนอซึ่งเป็นผู้ประกอบการ SMEs ที่ถือสัญชาติไทยหรือนิติบุคคลที่จัดตั้งขึ้นตามกฎหมายไทยดังกล่าว

ผู้ยื่นข้อเสนอที่เป็นกิจการร่วมค้าที่จะได้สิทธิตามวรรคหนึ่ง ผู้เข้าร่วมค้าทุกรายจะต้องเป็นผู้ประกอบการที่เป็นบุคคลธรรมดาที่ถือสัญชาติไทยหรือนิติบุคคลที่จัดตั้งขึ้นตามกฎหมายไทย

๖. การทำสัญญาจ้างก่อสร้าง

งาน เว้นแต่ จังหวัด จะพิจารณาเห็นว่าผู้ยื่นข้อเสนอรายนั้น มิใช่เป็นผู้ริเริ่มให้มีการกระทำความดังกล่าวและได้ให้ความร่วมมือเป็นประโยชน์ต่อการพิจารณาของจังหวัด

๔.๘ ผู้ยื่นข้อเสนอจะต้องปฏิบัติ ดังนี้

- (๑) ปฏิบัติตามเงื่อนไขที่ระบุไว้ในเอกสารประกวดราคาอิเล็กทรอนิกส์
- (๒) ราคาที่เสนอจะต้องเป็นราคาที่รวมภาษีมูลค่าเพิ่ม และภาษีอื่นๆ (ถ้ามี) รวมค่าใช้

จ่ายทั้งปวงไว้ด้วยแล้ว

กำหนด

- (๓) ผู้ยื่นข้อเสนอจะต้องลงทะเบียนเพื่อเข้าสู่กระบวนการเสนอราคา ตามวัน เวลา ที่

(๔) ผู้ยื่นข้อเสนอจะถอนการเสนอราคาที่เสนอแล้วไม่ได้

(๕) ผู้ยื่นข้อเสนอต้องศึกษาและทำความเข้าใจในระบบและวิธีการเสนอราคาด้วยวิธี

ประกวดราคาอิเล็กทรอนิกส์ ของกรมบัญชีกลางที่แสดงไว้ในเว็บไซต์ www.gprocurement.go.th

๔.๙ ผู้ยื่นข้อเสนอที่เป็นผู้ชนะการเสนอราคาต้องจัดทำแผนการใช้พัสดุที่ผลิตภายในประเทศ และแผนการใช้เหล็กที่ผลิตภายในประเทศ โดยยื่นให้หน่วยงานของรัฐภายใน ๖๐ วัน นับถัดจากวันลงนามในสัญญา

๕. หลักเกณฑ์และสิทธิในการพิจารณา

๕.๑ การพิจารณาผลการยื่นข้อเสนอประกวดราคาอิเล็กทรอนิกส์ครั้งนี้ จังหวัดจะพิจารณาตัดสินโดยใช้หลักเกณฑ์ ราคา

๕.๒ การพิจารณาผู้ชนะการยื่นข้อเสนอ

กรณีใช้หลักเกณฑ์ราคาในการพิจารณาผู้ชนะการยื่นข้อเสนอ จังหวัด จะพิจารณาจากราคารวม

๕.๓ หากผู้ยื่นข้อเสนอรายใดมีคุณสมบัติไม่ถูกต้องตามข้อ ๒ หรือยื่นหลักฐานการยื่นข้อเสนอไม่ถูกต้อง หรือไม่ครบถ้วนตามข้อ ๓ หรือยื่นข้อเสนอไม่ถูกต้องตามข้อ ๔ แล้ว คณะกรรมการพิจารณาผล การประกวดราคาอิเล็กทรอนิกส์จะไม่รับพิจารณาข้อเสนอของผู้ยื่นข้อเสนอรายนั้น เว้นแต่ผู้ยื่นข้อเสนอรายใดเสนอเอกสารทางเทคนิคหรือรายละเอียดคุณลักษณะเฉพาะของพัสดุที่จะจ้างไม่ครบถ้วน หรือเสนอรายละเอียดแตกต่างไปจากเงื่อนไขที่จังหวัดกำหนดไว้ในประกาศและเอกสารประกวดราคาอิเล็กทรอนิกส์ ในส่วนที่มีใช้สาระสำคัญและความแตกต่างนั้น ไม่มีผลทำให้เกิดการได้เปรียบเสียเปรียบต่อผู้ยื่นข้อเสนอรายอื่น หรือเป็นการผิดพลาดเล็กน้อย คณะกรรมการฯ อาจพิจารณาผ่อนปรนการตัดสินผู้ยื่นข้อเสนอรายนั้น

๕.๔ จังหวัดสงวนสิทธิ์ไม่พิจารณาข้อเสนอของผู้ยื่นข้อเสนอโดยไม่มีการผ่อนผัน ในกรณีดังต่อไปนี้

(๑) ไม่ปรากฏชื่อผู้ยื่นข้อเสนอรายนั้นในบัญชีรายชื่อผู้รับเอกสารประกวดราคาอิเล็กทรอนิกส์ทางระบบจัดซื้อจัดจ้างด้วยอิเล็กทรอนิกส์ หรือบัญชีรายชื่อผู้ซื้อเอกสารประกวดราคาอิเล็กทรอนิกส์ทางระบบจัดซื้อจัดจ้างด้วยอิเล็กทรอนิกส์ ของจังหวัด

(๒) ไม่กรอกชื่อผู้ยื่นข้อเสนอในการเสนอราคาทางระบบจัดซื้อจัดจ้างด้วยอิเล็กทรอนิกส์

ผู้ชนะการประกวดราคาอิเล็กทรอนิกส์จะต้องทำสัญญาจ้างตามแบบสัญญา ดังระบุในข้อ ๑.๓ หรือทำข้อตกลงเป็นหนังสือกับจังหวัด ภายใน ๗ วัน นับถัดจากวันที่ได้รับแจ้ง และจะต้องวางหลักประกันสัญญา เป็นจำนวนเงินเท่ากับร้อยละ ๕ ของราคาค่าจ้างที่ประกวดราคาอิเล็กทรอนิกส์ ให้จังหวัดยึดถือไว้ในขณะทำสัญญา โดยใช้หลักประกันอย่างหนึ่งอย่างใด ดังต่อไปนี้

๖.๑ เงินสด

๖.๒ เช็คหรือตราพท์ที่ธนาคารเซ็นส่งจ่าย ซึ่งเป็นเช็คหรือตราพท์ลงวันที่ที่ใช้เช็คหรือตราพท์ นั้น ชำระต่อเจ้าหน้าที่ในวันทำสัญญา หรือก่อนวันนั้นไม่เกิน ๓ วันทำการ

๖.๓ หนังสือค้ำประกันของธนาคารภายในประเทศ ตามตัวอย่างที่คณะกรรมการนโยบาย กำหนด ดังระบุในข้อ ๑.๔ (๒) หรือจะเป็นหนังสือค้ำประกันอิเล็กทรอนิกส์ตามวิธีการที่กรมบัญชีกลางกำหนด

๖.๔ หนังสือค้ำประกันของบริษัทเงินทุน หรือบริษัทเงินทุนหลักทรัพย์ที่ได้รับอนุญาตให้ ประกอบกิจการเงินทุนเพื่อการพาณิชย์และประกอบธุรกิจค้ำประกันตามประกาศของธนาคารแห่งประเทศไทย ตาม รายชื่อบริษัทเงินทุนที่ธนาคารแห่งประเทศไทยแจ้งเวียนให้ทราบ โดยอนุโลมให้ใช้ตามตัวอย่างหนังสือค้ำประกันของ ธนาคารที่คณะกรรมการนโยบายกำหนด ดังระบุในข้อ ๑.๔ (๒)

๖.๕ พันธบัตรรัฐบาลไทย

หลักประกันนี้จะคืนให้ โดยไม่มีดอกเบี้ยภายใน ๑๕ วันนับถัดจากวันที่ผู้ชนะการประกวดราคา อิเล็กทรอนิกส์ (ผู้รับจ้าง) พ้นจากข้อผูกพันตามสัญญาจ้างแล้ว

๗. ค่าจ้างและการจ่ายเงิน

จังหวัดจะจ่ายค่าจ้างซึ่งได้รวมภาษีมูลค่าเพิ่ม ตลอดจนภาษีอื่น ๆ และค่าใช้จ่ายทั้งปวงแล้ว โดย ถือราคาเหมารวมเป็นเกณฑ์ และกำหนดการจ่ายเงินเป็น จำนวน ๔ งวด ดังนี้

งวดที่ ๑ เป็นจำนวนเงินในอัตราร้อยละ ๕๐ ของค่าจ้าง เมื่อผู้รับจ้างได้ปฏิบัติงาน หมวดงานหรือ ถอน งานโครงสร้าง งานหลังคา งานฝ้าเพดาน งานพื้น ผิวพื้น งานผนัง ผิวผนัง งานวงกบ กระฉก ประตู หน้าต่าง อลู มิเนียม งานทาสี งานบันได ให้แล้วเสร็จภายใน ๖๐ วัน

งวดที่ ๒ เป็นจำนวนเงินในอัตราร้อยละ ๑๐ ของค่าจ้าง เมื่อผู้รับจ้างได้ปฏิบัติงาน งานสุขภัณฑ์ พร้อมอุปกรณ์ หมวดงานเบ็ดเตล็ด หมวดงานระบบไฟฟ้า ให้แล้วเสร็จภายใน ๕ วัน

งวดที่ ๓ เป็นจำนวนเงินในอัตราร้อยละ ๒๐ ของค่าจ้าง เมื่อผู้รับจ้างได้ปฏิบัติงาน รั้วมาตรฐาน คอนกรีต บล็อก ๙ ก้อน สูง ๒.๕๐ ม. รั้วมาตรฐานคอนกรีต บล็อก ๙ ก้อน สูง ๒.๑๕ ม. ให้แล้วเสร็จภายใน ๔๐ วัน

งวดสุดท้าย เป็นจำนวนเงินในอัตราร้อยละ ๒๐ ของค่าจ้าง เมื่อผู้รับจ้างได้ปฏิบัติงานทั้งหมด ให้ แล้วเสร็จเรียบร้อยตามสัญญาหรือข้อตกลงจ้างเป็นหนังสือ รวมทั้งทำสถานที่ก่อสร้างให้สะอาดเรียบร้อย

๘. อัตราค่าปรับ

ค่าปรับตามสัญญาจ้างแนบท้ายเอกสารประกวดราคาอิเล็กทรอนิกส์นี้ หรือข้อตกลงจ้างเป็น หนังสือจะกำหนด ดังนี้

๘.๑ กรณีที่ผู้รับจ้างนำงานที่รับจ้างไปจ้างช่วงให้ผู้อื่นทำอีกทอดหนึ่งโดยไม่ได้รับอนุญาตจาก จังหวัด จะกำหนดค่าปรับสำหรับการฝ่าฝืนดังกล่าวเป็นจำนวนร้อยละ ๑๐.๐๐ ของวงเงินของงานจ้างช่วงนั้น

๘.๒ กรณีที่ผู้รับจ้างปฏิบัติผิดสัญญาจ้างก่อสร้าง นอกเหนือจากข้อ ๘.๑ จะกำหนดค่าปรับเป็นรายวันเป็นจำนวนเงินตายตัวในอัตราร้อยละ ๐.๑๐ ของราคางานจ้าง

๙. การรับประกันความชำรุดบกพร่อง

ผู้ชนะการประกวดราคาอิเล็กทรอนิกส์ซึ่งได้ทำสัญญาจ้าง ตามแบบ ดังระบุในข้อ ๑.๓ หรือข้อตกลงจ้างเป็นหนังสือแล้วแต่กรณี จะต้องรับประกันความชำรุดบกพร่องของงานจ้างที่เกิดขึ้นภายในระยะเวลา ไม่น้อยกว่า ๒ ปี นับถัดจากวันที่จังหวัดได้รับมอบงาน โดยต้องบริหารจัดการซ่อมแซมแก้ไขให้ใช้การได้ดีดังเดิมภายใน ๗ วัน นับถัดจากวันที่ได้รับแจ้งความชำรุดบกพร่อง

๑๐. ข้อสงวนสิทธิในการยื่นข้อเสนอละอื่น ๆ

๑๐.๑ เงินค่าจ้างสำหรับงานจ้างครั้งนี้ ได้มาจากเงินงบประมาณประจำปี พ.ศ. ๒๕๖๕

การลงนามในสัญญาจะกระทำต่อเมื่อ จังหวัดได้รับอนุมัติเงินค่าก่อสร้างจากเงินงบประมาณประจำปี พ.ศ. ๒๕๖๕

๑๐.๒ เมื่อจังหวัดได้คัดเลือกผู้ยื่นข้อเสนอรายใดให้เป็นผู้รับจ้าง และได้ตกลงจ้าง ตามการประกวดราคาอิเล็กทรอนิกส์แล้ว ถ้าผู้รับจ้างจะต้องส่งหรือนำสิ่งของมาเพื่องานจ้างดังกล่าวเข้ามาจากต่างประเทศ และของนั้นต้องนำเข้ามาโดยทางเรือในเส้นทางที่มีเรือไทยเดินอยู่ และสามารถให้บริการรับขนได้ตามที่รัฐมนตรีว่าการกระทรวงคมนาคมประกาศกำหนด ผู้ยื่นข้อเสนอซึ่งเป็นผู้รับจ้างจะต้องปฏิบัติตามกฎหมายว่าด้วยการส่งเสริมการพาณิชย์นาวี ดังนี้

(๑) แจ้งการส่งหรือนำสิ่งของดังกล่าวเข้ามาจากต่างประเทศต่อกรมเจ้าท่า ภายใน ๗ วัน นับตั้งแต่วันที่ผู้รับจ้างส่งหรือซื้อของจากต่างประเทศ เว้นแต่เป็นของที่รัฐมนตรีว่าการกระทรวงคมนาคมประกาศยกเว้นให้บรรทุกโดยเรืออื่นได้

(๒) จัดการให้สิ่งของดังกล่าวบรรทุกโดยเรือไทย หรือเรือที่มีสิทธิเช่นเดียวกับเรือไทยจากต่างประเทศมายังประเทศไทย เว้นแต่จะได้รับอนุญาตจากกรมเจ้าท่า ให้บรรทุกสิ่งของนั้น โดยเรืออื่นที่มีเรือไทย ซึ่งจะต้องได้รับอนุญาตเช่นนั้นก่อนบรรทุกของลงเรืออื่น หรือเป็นของที่รัฐมนตรีว่าการกระทรวงคมนาคมประกาศยกเว้นให้บรรทุกโดยเรืออื่น

(๓) ในกรณีที่ไม่ปฏิบัติตาม (๑) หรือ (๒) ผู้รับจ้างจะต้องรับผิดชอบตามกฎหมายว่าด้วยการส่งเสริมการพาณิชย์นาวี

๑๐.๓ ผู้ยื่นข้อเสนอซึ่งจังหวัดได้คัดเลือกแล้ว ไม่ไปทำสัญญาหรือข้อตกลงจ้างเป็นหนังสือภายในเวลาที่กำหนดดังระบุไว้ในข้อ ๗ จังหวัดจะริบหลักประกันการยื่นข้อเสนอ หรือเรียกมัดจำจากผู้ออกหนังสือค้ำประกันการยื่นข้อเสนอทันที และอาจพิจารณาเรียกมัดจำให้ชดใช้ความเสียหายอื่น (ถ้ามี) รวมทั้งจะพิจารณาให้เป็นผู้ทำงานตามระเบียบกระทรวงการคลังว่าด้วยการจัดซื้อจัดจ้างและการบริหารพัสดุภาครัฐ

๑๐.๔ จังหวัดสงวนสิทธิ์ที่จะแก้ไขเพิ่มเติมเงื่อนไข หรือข้อกำหนดในแบบสัญญาหรือข้อตกลงจ้างเป็นหนังสือให้เป็นไปตามความเห็นของสำนักงานอัยการสูงสุด (ถ้ามี)

๑๐.๕ ในกรณีที่เอกสารแนบท้ายเอกสารประกวดราคาอิเล็กทรอนิกส์นี้ มีความขัดหรือแย้งกัน ผู้ยื่นข้อเสนอจะต้องปฏิบัติตามคำวินิจฉัยของจังหวัด คำวินิจฉัยดังกล่าวให้ถือเป็นที่สุด และผู้ยื่นข้อเสนอไม่มีสิทธิเรียกร้องค่าใช้จ่ายใดๆ เพิ่มเติม

๑๐.๖ จังหวัด อาจประกาศยกเลิกการจัดจ้างในกรณีต่อไปนี้ได้ โดยที่ผู้ยื่นข้อเสนอจะเรียกร้องค่าเสียหายใดๆ จากจังหวัดไม่ได้

(๑) จังหวัดไม่ได้รับการจัดสรรเงินที่จะใช้ในการจัดจ้างหรือได้รับจัดสรรแต่ไม่เพียงพอที่จะทำการจัดจ้างครั้งนี้ต่อไป

(๒) มีการกระทำที่เข้าลักษณะผู้ยื่นข้อเสนอที่ชนะการจัดจ้างหรือที่ได้รับการคัดเลือกมีผลประโยชน์ร่วมกัน หรือมีส่วนได้เสียกับผู้ยื่นข้อเสนอรายอื่น หรือขัดขวางการแข่งขันอย่างเป็นธรรมหรือสมยอมกันกับผู้ยื่นข้อเสนอรายอื่น หรือเจ้าหน้าที่ในการเสนอราคา หรือส่อว่ากระทำการทุจริตอื่นใดในการเสนอราคา

(๓) การทำการจัดจ้างครั้งนี้ต่อไปอาจก่อให้เกิดความเสียหายแก่จังหวัด หรือกระทบต่อประโยชน์สาธารณะ

(๔) กรณีอื่นในทำนองเดียวกับ (๑) (๒) หรือ (๓) ตามที่กำหนดในกฎกระทรวงซึ่งออกตามความในกฎหมายว่าด้วยการจัดซื้อจัดจ้างและการบริหารพัสดุภาครัฐ

๑๑. การปรับราคาค่างานก่อสร้าง

การปรับราคาค่างานก่อสร้างตามสูตรการปรับราคาดังระบุในข้อ ๑.๕ จะนำมาใช้ในกรณีที่ ค่างานก่อสร้างลดลงหรือเพิ่มขึ้น โดยวิธีการต่อไปนี้

ตามเงื่อนไข หลักเกณฑ์ สูตรและวิธีคำนวณที่ใช้กับสัญญาแบบปรับราคาได้ตามมติคณะรัฐมนตรี เมื่อวันที่ ๒๒ สิงหาคม ๒๕๓๒ เรื่อง การพิจารณาช่วยเหลือผู้ประกอบการอาชีพงานก่อสร้าง ตามหนังสือสำนักเลขาธิการคณะรัฐมนตรี ที่ นร ๐๒๐๓/ว ๑๐๙ ลงวันที่ ๒๔ สิงหาคม ๒๕๓๒

สูตรการปรับราคา (สูตรค่า K) จะต้องคงที่ที่ระดับที่กำหนดไว้ในวันแล้วเสร็จตามที่กำหนดไว้ในสัญญา หรือภายในระยะเวลาที่จังหวัดได้ขยายออกไป โดยจะใช้สูตรของทางราชการที่ได้รับระบุในข้อ ๑.๕

๑๒. มาตรฐานฝีมือช่าง

เมื่อจังหวัดได้คัดเลือกผู้ยื่นข้อเสนอรายใดให้เป็นผู้รับจ้างและได้ตกลงจ้างก่อสร้างตามประกาศนี้แล้ว ผู้ยื่นข้อเสนอจะต้องตกลงว่าในการปฏิบัติงานก่อสร้างดังกล่าว ผู้เสนอราคาจะต้องมีและใช้ผู้มีวุฒิปริญญาตรี ปวช. ปวส. และปวท. หรือเทียบเท่าจากสถาบันการศึกษาที่ ก.พ. รับรองให้เข้ารับราชการได้ ในอัตราไม่ต่ำกว่าร้อยละ ๑๐ ของแต่ละ สาขาช่างแต่ละจะต้องมีจำนวนช่างอย่างน้อย ๑ คน ในแต่ละสาขาช่าง ดังต่อไปนี้

๑๒.๑ ช่างไฟฟ้า

๑๒.๒ ช่างโยธา

๑๓. การปฏิบัติตามกฎหมายและระเบียบ

ในระหว่างระยะเวลาการก่อสร้าง ผู้ยื่นข้อเสนอที่ได้รับการคัดเลือกให้เป็นผู้รับจ้างต้องปฏิบัติตามหลักเกณฑ์ที่กฎหมายและระเบียบได้กำหนดไว้โดยเคร่งครัด

๑๔. การประเมินผลการปฏิบัติงานของผู้ประกอบการ

จังหวัด สามารถนำผลการปฏิบัติงานแล้วเสร็จตามสัญญาของผู้ยื่นข้อเสนอที่ได้รับการคัดเลือกให้เป็นผู้รับจ้างเพื่อนำมาประเมินผลการปฏิบัติงานของผู้ประกอบการ

ทั้งนี้ หากผู้ยื่นข้อเสนอที่ได้รับการคัดเลือกไม่ผ่านเกณฑ์ที่กำหนดจะถูกระงับการยื่นข้อเสนอหรือ
ทำสัญญากับจังหวัด ไร่ชัยคราว



๒๓

แบบแสดงราคากลางงานก่อสร้าง

แบบ ปร. 6

ชื่อโครงการ/งานก่อสร้าง ซ่อมแซมบ้านพักข้าราชการ รั้วคอนกรีตบล็อก ทาสีภายในและภายนอกอาคาร
 สถานที่ก่อสร้าง โรงพยาบาลส่งเสริมสุขภาพตำบลยางระหวง อ.ท่าใหม่ จ.จันทบุรี
 แบบเลขที่ -
 หน่วยงานเจ้าของโครงการ/งานก่อสร้าง โรงพยาบาลส่งเสริมสุขภาพตำบลยางระหวง อ.ท่าใหม่ จ.จันทบุรี
 แบบ ปร. 4 และ ปร. 5 ที่แบบ มีจำนวน 8 แผ่น + 1 แผ่น
 กำหนดราคากลางเมื่อวันที่ เดือน สิงหาคม 2564

หน่วย : บาท

ลำดับ	รายการ	ค่าก่อสร้าง	หมายเหตุ
1	ซ่อมแซมบ้านพักข้าราชการ	747,316.97	
2	ซ่อมแซมรั้วมาตรฐานคอนกรีตบล็อก	213,038.25	
3	ทาสีภายในและภายนอกอาคาร	8,073.82	
	รวมค่าก่อสร้างทั้งโครงการ / งานก่อสร้าง	968,429.04	
	ราคากลาง	968,000.00	
	ราคากลาง	เก้าแสนหกหมื่นแปดพันบาทถ้วน	

กรรมการกำหนดราคากลาง

(ลงชื่อ)  ประธานกรรมการกำหนดราคากลาง
 (นายไพฑูริย์ นนท... ..)
 นักวิชาการสาธารณสุขชำนาญการ
 (ลงชื่อ)  กรรมการ
 (นาย... ..)
 นักวิชาการสาธารณสุขชำนาญการ
 (ลงชื่อ)  กรรมการ
 (นายจีระเมศร์...ศิริตาเกษมศิลป์)
 นายช่วงโยธ...

หมายเหตุ 1.) ปริมาณงานที่ปรากฏใน BQQ. นี้ไม่สามารถนำไปใช้อ้างอิงในการก่อสร้างจริงได้ หากต้องการ ใช้ BQQ. นี้ ให้ผู้เสนอราคากรอรายละเอียดในการเสนอราคา จะต้องลบปริมาณวัสดุและราคาออกก่อน
 2.) บัญชีแสดงปริมาณวัสดุเป็นเอกสารราชการกองแบบแผน กรมสนับสนุนบริการสุขภาพ ใช้เฉพาะเป็นแนวทางในการประมาณราคาเท่านั้น

แบบแสดงรายการ ปริมาณ และราคา

รายการประมาณราคาค่าก่อสร้าง

ซ่อมแซมบ้านพักข้าราชการ รั้วคอนกรีตบล็อก ทาสีภายในและภายนอกอาคาร

แบบ ปร.4

สถานที่ก่อสร้าง โรงพยาบาลส่งเสริมสุขภาพตำบลยางระหง อ.ท่าใหม่ จ.จันทบุรี

แบบเลขที่ -

แผ่นที่ 1/8

หน่วยงานเจ้าของโครงการ โรงพยาบาลส่งเสริมสุขภาพตำบลยางระหง อ.ท่าใหม่ จ.จันทบุรี

ปรับราคาเมื่อ สิงหาคม 2564

ลำดับ	รายการ	หน่วย	จำนวน	ค่าวัสดุ		ค่าแรงงาน		เป็นเงิน	หมายเหตุ
				ต่อหน่วย	เป็นเงิน	ต่อหน่วย	เป็นเงิน		
	1. ซ่อมแซมบ้านพักข้าราชการ								
	1.1 หมวคงานรื้อถอน								
1	ร1 รื้อถอน - รื้อขนไป ประตุ พร้อมวงกบ	ชุด	7.00	-	-	70.00	490.00	490.00	
2	ร2 รื้อถอน - รื้อขนไป หน้าต่าง พร้อมวงกบ	ชุด	17.00	-	-	95.00	1,615.00	1,615.00	
3	ร3 รื้อถอน - รื้อขนไป ผนัง พร้อมโครงคร่าว	ตร.ม.	75.81	-	-	40.00	3,032.00	3,032.00	
4	ร4 รื้อถอน - รื้อขนไป บันได	ม.	2.20	-	-	80.00	176.00	176.00	
5	ร5 รื้อถอน - รื้อขนไป วัสดุผนังหลังคา พร้อมโครงหลังคา	ตร.ม.	89.25	-	-	100.00	8,925.00	8,925.00	
6	ร6 รื้อถอน - รื้อขนไป ดวงโคม, สวิตซ์ พร้อมสายไฟ	ชุด	23.00	-	-	35.00	805.00	805.00	
7	ร7 รื้อถอน - รื้อขนไป พื้นไม้ พร้อมโครงคร่าว	ตร.ม.	31.60	-	-	70.00	2,212.00	2,212.00	
8	ร8 รื้อถอน - รื้อขนไป ฝ้าเพดาน พร้อมโครงคร่าว	ตร.ม.	31.60	-	-	35.00	1,106.00	1,106.00	
9	ร9 รื้อถอน - รื้อขนไป สุขภัณฑ์	ชุด	6.00	-	-	140.00	840.00	840.00	
10	ร10 รื้อถอน - รื้อขนไป ฝักระเบียง ผนัง-พื้น	ตร.ม.	14.20	-	-	50.00	710.00	710.00	
	รวม 1.1				-		19,911.00	19,911.00	
	1.2 งานโครงสร้าง								
1	ทรายถมปรับระดับ	ลบ.ม.	9.75	400.00	3,900.00	90.00	878.00	4,778.00	
2	ทรายหยาบ	ลบ.ม.	4.88	650.00	3,172.00	90.00	439.00	3,611.00	
3	คอนกรีตโครงสร้าง 240 ksc.	ลบ.ม.	9.20	2,050.00	18,850.00	300.00	2,759.00	21,609.00	
4	ไม้แบบ (50%)	ตร.ม.	9.68	250.00	2,419.00	-	-	2,419.00	
5	ค่าแรงประกอบไม้แบบ	ตร.ม.	19.35	-	-	133.00	2,574.00	2,574.00	
6	ตะปูประกอบไม้แบบ	กก.	3.00	38.32	115.00	-	-	115.00	

คณะกรรมการกำหนดราคากลาง 1..... 2..... 3..... กรรมการ

แบบแสดงรายการ ปริมาณ และราคา

รายการประมาณราคาค่าก่อสร้าง

ซ่อมแซมบ้านพักข้าราชการ รั้วคอนกรีตบล็อก ทาสีภายในและภายนอกอาคาร

แบบ ปร.4

สถานที่ก่อสร้าง โรงพยาบาลส่งเสริมสุขภาพตำบลยางระหง อ.ท่าใหม่ จ.จันทบุรี

แบบเลขที่ -

แผ่นที่ 2/8

หน่วยงานเจ้าของโครงการ โรงพยาบาลส่งเสริมสุขภาพตำบลยางระหง อ.ท่าใหม่ จ.จันทบุรี

ปรับราคาเมื่อ สิงหาคม 2564

ลำดับ	รายการ	หน่วย	จำนวน	ค่าวัสดุ		ค่าแรงงาน		เป็นเงิน	หมายเหตุ
				ต่อหน่วย	เป็นเงิน	ต่อหน่วย	เป็นเงิน		
7	เหล็กเสริมเส้นกลม								
	-RB 6 มม.	กก.	5.59	19.50	109.01	4.10	22.92	131.93	
	-DB 16 มม.	กก.	45.45	18.00	818.10	3.30	149.99	968.09	
8	ตะแกรงเหล็กเส้นลมข้อ้อย ๑4 มม. ขนาด 0.20 x 0.20 ม. #	ตร.ม.	48.75	33.64	1,640.00	5.00	244.00	1,884.00	
9	เหล็กกล่อง 4" x 2" x 3.20 มม. พร้อมอุปกรณ์ยึด	ท่อน	13.00	1,500.00	19,500.00	500.00	6,500.00	26,000.00	
	รวม 1.2				50,523.11		13,566.91	64,090.02	
	1.3 งานหลังคา								
1	เหล็กกล่อง ขนาด 4" x 4" x 3.20 มม.	ท่อน	1.00	2,000.00	2,000.00	570.00	570.00	2,570.00	
2	เหล็กตัวซี ขนาด 125 x 50 x 20 x 3.20 มม.	ท่อน	8.00	1,300.00	10,400.00	360.00	2,880.00	13,280.00	
3	เหล็กตัวซี ขนาด 100 x 50 x 20 x 3.20 มม.	ท่อน	10.00	1,100.00	11,000.00	300.00	3,000.00	14,000.00	
4	เหล็กตัวซี ขนาด 75 x 45 x 15 x 2.30 มม.	ท่อน	18.00	600.00	10,800.00	170.00	3,060.00	13,860.00	
5	เหล็กหน้าแปลนหัวเสา 150 x 150 x 6.00 มม.	แผ่น	6.00	40.00	240.00	-	-	240.00	
6	น๊อต ขนาด Ø15 มม. ยาว 10 นิ้ว	ชุด	24.00	8.00	192.00	-	-	192.00	
7	กระเบื้องลอนคู่ซีเมนต์ 0.50 x 1.20 ม.หนา 5 มม.	แผ่น	94.00	58.00	5,452.00	-	-	5,452.00	
8	ขอยึดกระเบื้อง	ตัว	123.00	6.00	738.00	-	-	738.00	
9	ค่าแรงมุงหลังคา	ตร.ม.	56.00	-	-	45.00	2,520.00	2,520.00	
10	เหล็กคานาเหล็กทึบ หนา 0.35 ม.	ตร.ม.	29.75	290.00	8,628.00	75.00	2,231.25	10,859.25	
11	เชิงชาย / ปั้นลม ไม้สำเร็จรูป 8 นิ้ว ทับ 6 นิ้ว	ม.	54.00	216.00	11,664.00	94.00	5,076.00	16,740.00	
12	รางน้ำ PVC 6"	ม.	8.50	400.00	3,400.00	25.00	212.50	3,612.50	
13	ท่อน้ำทิ้ง 4"	ม.	5.65	350.00	1,978.00	25.00	141.25	2,119.25	
	รวม 1.3				66,492.00		19,691.00	86,183.00	

คณะกรรมการกำหนดราคากลาง 1..... ประธานกรรมการ 2..... กรรมการ 3..... กรรมการ

แบบแสดงรายการ ปริมาณ และราคา

รายการประมาณราคาค่าก่อสร้าง

ซ่อมแซมบ้านพักข้าราชการ รั้วคอนกรีตบล็อก ทาสีภายในและภายนอกอาคาร

แบบ ปร.4

สถานที่ก่อสร้าง โรงพยาบาลส่งเสริมสุขภาพตำบลยางระหง อ.ท่าใหม่ จ.จันทบุรี

แบบเลขที่ -

แผ่นที่ 3/8

หน่วยงานเจ้าของโครงการ โรงพยาบาลส่งเสริมสุขภาพตำบลยางระหง อ.ท่าใหม่ จ.จันทบุรี

ปรับราคาเมื่อ สิงหาคม 2564

ลำดับ	รายการ	หน่วย	จำนวน	ค่าวัสดุ		ค่าแรงงาน		เป็นเงิน	หมายเหตุ
				ต่อหน่วย	เป็นเงิน	ต่อหน่วย	เป็นเงิน		
	1.4 งานฝ้าเพดาน								
1	ฝ1 ฝ้ายิปซัมบอร์ดหนา 9 มม. พร้อมโครงเหล็กชุบสังกะสี	ตร.ม.	72.00	270.00	19,440.00	80.00	5,760.00	25,200.00	
2	ฝ2 ฝ้าสมาร์ทบอร์ดหนา 6 มม. พร้อมโครงเหล็กชุบสังกะสี	ตร.ม.	27.25	250.00	6,813.00	75.00	2,043.75	8,856.75	
	รวม 1.4				26,253.00		7,803.75	34,056.75	
	1.5 งานพื้น - ผิวพื้น								
1	พ1 พื้นปูกระเบื้องแกรนิตโต้ 0.60 x 0.60 ม.	ตร.ม.	33.25	300.00	9,975.00	120.00	3,990.00	13,965.00	
2	พ2 พื้นปูกระเบื้องชนิดกันลื่น มีลวดลาย 8" x 8" หรือ 12" x 12"	ตร.ม.	10.50	260.00	2,730.00	120.00	1,260.00	3,990.00	
3	พ3 พื้นไม้เนื้อแข็งเข้าลิ้น	ตร.ม.	28.75	1,100.00	31,625.00	140.00	4,025.00	35,650.00	
	รวม 1.5				44,330.00		9,275.00	53,605.00	
	1.6 งานผนัง - ผิวผนัง								
1	ผนังก่ออิฐมวลเบาครึ่งแผ่น	ตร.ม.	36.00	170.00	6,120.00	80.00	2,880.00	9,000.00	
2	ฉาบปูนผิวเรียบผนังทั่วไป	ตร.ม.	49.00	60.00	2,940.00	70.00	3,430.00	6,370.00	
3	ผนังสมาร์ทบอร์ดหนา 10 มม.	ตร.ม.	87.36	465.00	40,623.00	89.00	7,775.04	48,398.04	
	-คร่าวเหล็ก C 75 x 45 x 15 x 2.30 มม. @1.00 ม.	ท่อน	56.00	600.00	33,600.00	170.00	9,520.00	43,120.00	
4	ผนังไม้เฒ่ารา ตีซ้อนเกล็ด 6" หนา 8 มม.	ตร.ม.	60.66	450.00	27,297.00	95.00	5,762.70	33,059.70	
5	ผนังปูกระเบื้องเคลือบ สูง 3.00 ม. และให้คิ้วปิดบน - มุมหักทุกมุม	ตร.ม.	23.00	260.00	5,980.00	120.00	2,760.00	8,740.00	
	รวม 1.6				116,560.00		32,127.74	148,687.74	

คณะกรรมการกำหนดราคากลาง 1..... ประธานกรรมการ 2..... กรรมการ 3..... กรรมการ

แบบแสดงรายการ ปริมาณ และราคา

รายการประมาณราคาค่าก่อสร้าง

ซ่อมแซมบ้านพักข้าราชการ รั้วคอนกรีตบล็อก ทาสีภายในและภายนอกอาคาร

แบบ ปร.4

สถานที่ก่อสร้าง โรงพยาบาลส่งเสริมสุขภาพตำบลยางระหวง อ.ท่าใหม่ จ.จันทบุรี

แบบเลขที่ -

แผ่นที่ 4/8

หน่วยงานเจ้าของโครงการ โรงพยาบาลส่งเสริมสุขภาพตำบลยางระหวง อ.ท่าใหม่ จ.จันทบุรี

ปรับราคาเมื่อ สิงหาคม 2564

ลำดับ	รายการ	หน่วย	จำนวน	ค่าวัสดุ		ค่าแรงงาน		เป็นเงิน	หมายเหตุ
				ต่อหน่วย	เป็นเงิน	ต่อหน่วย	เป็นเงิน		
	1.7 งานวงกบ - กระจก - ประตู - หน้าต่าง อลูมิเนียม								
1	ป1 (2.00 x 0.90)	ชุด	2.00	4,500.00	9,000.00	-	-	9,000.00	
2	ป2 (2.00 x 0.90)	ชุด	3.00	4,500.00	13,500.00	-	-	13,500.00	
3	ป3 (2.00 x 0.80)	ชุด	1.00	4,000.00	4,000.00	-	-	4,000.00	
4	น1 (1.20 x 2.00)	ชุด	1.00	4,800.00	4,800.00	-	-	4,800.00	
5	น2 (1.00 x 1.35) พร้อมมุ้งลวดกรอบบานอลูมิเนียม	ชุด	4.00	3,775.00	15,100.00	-	-	15,100.00	
6	น3 (1.40 x 1.35) พร้อมมุ้งลวดกรอบบานอลูมิเนียม	ชุด	6.00	5,125.00	30,750.00	-	-	30,750.00	
7	น4 (0.40 x 1.35) พร้อมมุ้งลวดกรอบบานอลูมิเนียม	ชุด	1.00	1,480.00	1,480.00	-	-	1,480.00	
	รวม 1.7				78,630.00		-	78,630.00	
	1.8 งานทาสี								
1	สีพลาสติกทาภายนอก - ภายใน	ตร.ม.	197.02	44.00	8,669.00	34.00	6,699.00	15,368.00	
2	ทาสีกันสนิม	ตร.ม.	187.00	58.00	10,846.00	34.00	6,358.00	17,204.00	
3	ทาสีไม้	ตร.ม.	36.55	94.00	3,436.00	34.00	1,243.00	4,679.00	
	รวม 1.8				22,951.00		14,300.00	37,251.00	
	1.9 งานบันได								
1	พ3 พื้นไม้เนื้อแข็งเข้าลิ้น	ตร.ม.	7.80	1,100.00	8,580.00	140.00	1,092.00	9,672.00	
2	เหล็กกล่อง ขนาด 4" x 4" x 3.20 มม.	ท่อน	1.00	2,000.00	2,000.00	570.00	570.00	2,570.00	
3	เหล็กตัวซี ขนาด 100 x 50 x 20 x 3.20 มม.	ท่อน	4.00	1,100.00	4,400.00	300.00	1,200.00	5,600.00	
4	เหล็กกล่อง ขนาด 1" x 1" x 2.30 มม.	ท่อน	3.00	360.00	1,080.00	90.00	270.00	1,350.00	

คณะกรรมการกำหนดราคากลาง 1..... ประธานกรรมการ 2..... กรรมการ 3..... กรรมการ

แบบแสดงรายการ ปริมาณ และราคา

รายการประมาณราคาก่อสร้าง

ซ่อมแซมบ้านพักข้าราชการ รั้วคอนกรีตบล็อก ทาสีภายในและภายนอกอาคาร

แบบ ปร.4

สถานที่ก่อสร้าง โรงพยาบาลส่งเสริมสุขภาพตำบลยางระหวง อ.ท่าใหม่ จ.จันทบุรี

แบบเลขที่ -

แผ่นที่ 5/8

หน่วยงานเจ้าของโครงการ โรงพยาบาลส่งเสริมสุขภาพตำบลยางระหวง อ.ท่าใหม่ จ.จันทบุรี

ปรับราคาเมื่อ สิงหาคม 2564

ลำดับ	รายการ	หน่วย	จำนวน	ค่าวัสดุ		ค่าแรงงาน		เป็นเงิน	หมายเหตุ
				ต่อหน่วย	เป็นเงิน	ต่อหน่วย	เป็นเงิน		
5	ราวบันได				-	-	-	-	
	-เหล็กกล่อง ขนาด 2" x 1" x 2.30 มม.	ท่อน	4.00	550.00	2,200.00	140.00	560.00	2,760.00	
	-เหล็กกล่อง ขนาด 2" x 2" x 2.30 มม.	ท่อน	2.00	800.00	1,600.00	200.00	400.00	2,000.00	
	รวม 1.9				3,800.00		960.00	4,760.00	
	1.10 งานสุขภัณฑ์ พร้อมอุปกรณ์								
1	โถส้วม ชนิดชักโครก พร้อมอุปกรณ์	ชุด	1.00	4,500.00	4,500.00	450.00	450.00	4,950.00	
2	อ่างล้างหน้าแบบแขวน พร้อมอุปกรณ์ + ก๊อก	ชุด	1.00	2,500.00	2,500.00	450.00	450.00	2,950.00	
3	กระจกเงาแบบติดผนัง เจียรขอบ	ชุด	1.00	280.00	280.00	70.00	70.00	350.00	
4	ตะแกรงชนิดดักกลิ่น	ชุด	1.00	250.00	250.00	75.00	75.00	325.00	
5	ที่ใส่กระดาษชำระเครื่องขา ชนิดฝัง	ชุด	1.00	390.00	390.00	120.00	120.00	510.00	
6	สายฉีดชำระ	ชุด	1.00	300.00	300.00	70.00	70.00	370.00	
7	ราวแขวนผ้า	ชุด	1.00	180.00	180.00	70.00	70.00	250.00	
8	ก๊อกน้ำเตี้ยติดผนัง	ชุด	1.00	290.00	290.00	25.00	25.00	315.00	
9	ฝักบัวอาบน้ำ	ชุด	1.00	400.00	400.00	70.00	70.00	470.00	
10	สตอปวาล์ว	ชุด	3.00	80.00	240.00	35.00	105.00	345.00	
	รวม 1.10				9,330.00		1,505.00	10,835.00	
	1.11 หมวดงานเบ็ดเตล็ด								
1	เคาน์เตอร์ คสล. กว้าง 0.60 ม.	ม.	2.00	1,500.00	3,000.00	-	-	3,000.00	
	รวม 1.11				3,000.00		-	3,000.00	

คณะกรรมการกำหนดราคากลาง 1..... ประธานกรรมการ 2..... กรรมการ 3..... กรรมการ

แบบแสดงรายการ ปริมาณ และราคา

รายการประมาณราคาก่อสร้าง

ซ่อมแซมบ้านพักข้าราชการ รั้วคอนกรีตบล็อก ทาสีภายในและภายนอกอาคาร

แบบ ปร.4

สถานที่ก่อสร้าง โรงพยาบาลส่งเสริมสุขภาพตำบลยางระหง อ.ท่าใหม่ จ.จันทบุรี

แบบเลขที่ -

แผ่นที่ 6/8

หน่วยงานเจ้าของโครงการ โรงพยาบาลส่งเสริมสุขภาพตำบลยางระหง อ.ท่าใหม่ จ.จันทบุรี

ปรับราคาเมื่อ สิงหาคม 2564

ลำดับ	รายการ	หน่วย	จำนวน	ค่าวัสดุ		ค่าแรงงาน		เป็นเงิน	หมายเหตุ
				ต่อหน่วย	เป็นเงิน	ต่อหน่วย	เป็นเงิน		
	1.12 หมวดยางระบบไฟฟ้า								
1	สวิทซ์ไฟฟ้า สูงจากพื้น 1.20 ม.	ชุด	7.00	52.00	364.00	80.00	560.00	924.00	
2	สวิทซ์ไฟฟ้าสองทาง สูงจากพื้น 1.20 ม.	ชุด	2.00	80.00	160.00	85.00	170.00	330.00	
3	เต้ารับไฟฟ้าแบบคู่ ขากลมแบน มีสายกราวด์	ชุด	14.00	130.00	1,820.00	90.00	1,260.00	3,080.00	
4	โคมไฟ LED แบบติดลอย 2 x 18 วัตต์	ชุด	8.00	1,000.00	8,000.00	150.00	1,200.00	9,200.00	
5	ตู้โหลดเซนต์เตอร์ 3 เฟส 12 ช่อง	ชุด	1.00	6,000.00	6,000.00	1,000.00	1,000.00	7,000.00	
6	เดินสายในราง สำหรับดวงโคม ,เต้ารับ	ชุด	31.00	250.00	7,750.00	100.00	3,100.00	10,850.00	
	รวม 1.12				24,094.00		7,290.00	31,384.00	
	2. ซ่อมแซมรั้วมาตรฐานคอนกรีตบล็อก								
	2.2 รั้วมาตรฐานคอนกรีตบล็อก 9 ก้อน สูง 2.50 ม.	ม.	30.00						
1	เสาเข็ม คสล.หกเหลี่ยมกลาง Dia.0.15 x 3.00 ม.	ท่อน	23.00	235.00	5,405.00	90.00	2,070.00	7,475.00	
2	ขุดดิน - ถมคืบ	ลบ.ม.	2.02	-	-	99.00	200.00	200.00	
3	ทรายหยาบ	ลบ.ม.	0.41	650.00	267.00	91.00	37.00	304.00	
4	คอนกรีตหยาบ	ลบ.ม.	0.41	1,980.00	812.00	300.00	123.00	935.00	
5	คอนกรีตโครงสร้าง 240 ksc.	ลบ.ม.	3.04	2,050.00	6,232.00	300.00	912.00	7,144.00	
6	ไม้แบบ (50%)	ตร.ม.	14.21	250.00	3,552.00	-	-	3,552.00	
7	ค่าแรงประกอบไม้แบบ	ตร.ม.	28.42	-	-	133.00	3,780.00	3,780.00	
8	ตะปูประกอบไม้แบบ	กก.	8.00	45.17	361.00	-	-	361.00	

คณะกรรมการกำหนดราคากลาง 1..... ประธานกรรมการ 2..... กรรมการ 3..... กรรมการ

แบบแสดงรายการ ปริมาณ และราคา

รายการประมาณราคาก่อสร้าง

ซ่อมแซมบ้านพักข้าราชการ รั้วคอนกรีตบล็อก ทาสีภายในและภายนอกอาคาร

แบบ ปร.4

สถานที่ก่อสร้าง โรงพยาบาลส่งเสริมสุขภาพตำบลยางระหง อ.ท่าใหม่ จ.จันทบุรี

แบบเลขที่ -

แผ่นที่ 7/8

หน่วยงานเจ้าของโครงการ โรงพยาบาลส่งเสริมสุขภาพตำบลยางระหง อ.ท่าใหม่ จ.จันทบุรี

ปรับราคาเมื่อ สิงหาคม 2564

ลำดับ	รายการ	หน่วย	จำนวน	ค่าวัสดุ		ค่าแรงงาน		เป็นเงิน	หมายเหตุ
				ต่อหน่วย	เป็นเงิน	ต่อหน่วย	เป็นเงิน		
9	เหล็กเสริมเส้นกลม								
	-RB 6 มม.	กก.	89.02	25.59	2,278.02	4.10	364.98	2,643.00	
	-RB 9 มม.	กก.	66.09	24.99	1,651.59	4.10	270.97	1,922.56	
	-DB 12 มม.	กก.	229.10	24.26	5,557.97	3.30	756.03	6,314.00	
10	ลวดผูกเหล็ก ศก.125 มม. (เบอร์ 18)	กก.	11.53	41.12	474.11	-	-	474.11	
11	ผนังก่อคอนกรีตบล็อก หนา 7 ซม. แต่งแนวร่อง	ตร.ม.	64.50	160.00	10,320.00	50.00	3,225.00	13,545.00	
12	ฉาบปูนผิวเรียบ	ตร.ม.	156.00	70.00	10,920.00	90.00	14,040.00	24,960.00	
13	สีพลาสติกทาภายนอก	ตร.ม.	156.00	44.00	6,864.00	34.00	5,304.00	12,168.00	
	รวม 2.2				54,694.69		31,082.98	85,777.67	
	2.3 รั้วมาตรฐานคอนกรีตบล็อก 9 ก้อน สูง 2.15 ม.	ม.	30.00						
1	เสาเข็ม คสล.ทกเหลี่ยมกลาง Dia.0.15 x 3.00 ม.	ท่อน	23.00	235.00	5,405.00	90.00	2,070.00	7,475.00	
2	ขุดดิน - ถมคืบ	ลบ.ม.	2.02	-	-	99.00	200.00	200.00	
3	ทรายหยาบ	ลบ.ม.	0.41	650.00	267.00	91.00	37.00	304.00	
4	คอนกรีตหยาบ	ลบ.ม.	0.41	1,980.00	812.00	300.00	123.00	935.00	
5	คอนกรีตโครงสร้าง 240 ksc.	ลบ.ม.	2.92	2,050.00	5,986.00	300.00	876.00	6,862.00	
6	ไม้แบบ (50%)	ตร.ม.	13.61	250.00	3,401.00	-	-	3,401.00	
7	ค่าแรงประกอบไม้แบบ	ตร.ม.	27.21	-	-	133.00	3,619.00	3,619.00	
8	ตะปูประกอบไม้แบบ	กก.	7.00	45.17	316.00	-	-	316.00	

คณะกรรมการกำหนดราคากลาง 1..... ประธานกรรมการ 2..... กรรมการ 3..... กรรมการ

แบบแสดงรายการ ปริมาณ และราคา

รายการประมาณราคาค่าก่อสร้าง

ซ่อมแซมบ้านพักข้าราชการ รั้วคอนกรีตบล็อก ทาสีภายในและภายนอกอาคาร

แบบ ปร.4

สถานที่ก่อสร้าง โรงพยาบาลส่งเสริมสุขภาพตำบลยางระหง อ.ท่าใหม่ จ.จันทบุรี

แบบเลขที่ -

แผ่นที่ 8/8

หน่วยงานเจ้าของโครงการ โรงพยาบาลส่งเสริมสุขภาพตำบลยางระหง อ.ท่าใหม่ จ.จันทบุรี

ปรับราคาเมื่อ สิงหาคม 2564

ลำดับ	รายการ	หน่วย	จำนวน	ค่าวัสดุ		ค่าแรงงาน		เป็นเงิน	หมายเหตุ
				ต่อหน่วย	เป็นเงิน	ต่อหน่วย	เป็นเงิน		
9	เหล็กเสริมเส้นกลม			-	-	-	-	-	
	-RB 6 มม.	กก.	84.85	25.59	2,171.31	4.10	347.89	2,519.20	
	-RB 9 มม.	กก.	66.09	24.99	1,651.59	4.10	270.97	1,922.56	
	-DB 12 มม.	กก.	214.81	24.26	5,211.29	3.30	708.87	5,920.16	
10	ลวดผูกเหล็ก ศก.125 มม. (เบอร์ 18)	กก.	10.97	41.12	451.09	-	-	451.09	
11	ผนังก่อคอนกรีตบล็อก หนา 7 ซม. แต่งแนวร่อง	ตร.ม.	54.00	160.00	8,640.00	50.00	2,700.00	11,340.00	
12	ฉาบปูนผิวเรียบ	ตร.ม.	135.00	70.00	9,450.00	90.00	12,150.00	21,600.00	
13	สีพลาสติกทาภายนอก	ตร.ม.	135.00	44.00	5,940.00	34.00	4,590.00	10,530.00	
	รวม 2.3				49,702.28		27,692.73	77,395.01	
	3. ทาสีภายในและภายนอกอาคาร								
1	สีพลาสติกทาภายนอก	ตร.ม.	70.27	44.00	3,091.99	34.00	2,389.27	5,481.26	
2	ค่าแรงชุดล้างสีเดิม	ตร.ม.	70.27	-	-	10.00	702.73	702.73	
	รวม 3				3,091.99		3,092.00	6,183.99	
	รวมค่าวัสดุ + ค่าแรง				511,852.39		161,048.13	741,750.18	
	รวมค่า F = 1.3056		1.3056					968,429.00	

คณะกรรมการกำหนดราคากลาง 1..... ประธานกรรมการ 2..... กรรมการ 3..... กรรมการ

แบบซ่อมแซมบ้านพักข้าราชการ รั้วคอนกรีตบล็อก ทาสีภายในและ
ภายนอกอาคาร โรงพยาบาลส่งเสริมสุขภาพตำบลบ้านยางระหง
ตำบลเขาบายศรี อำเภอท่าใหม่ จังหวัดจันทบุรี

ประธาน..... กรรมการ..... กรรมการ.....

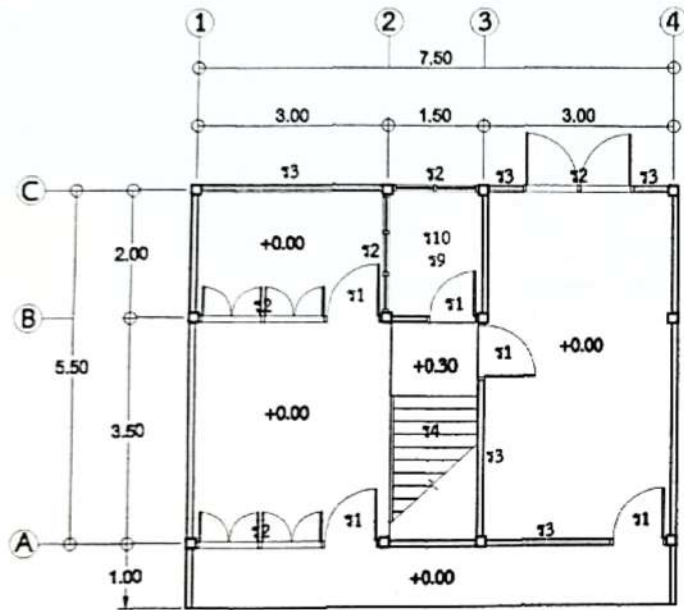

แบบพื้นชั้นล่าง (แบบเดิม)

SCALE 1:100

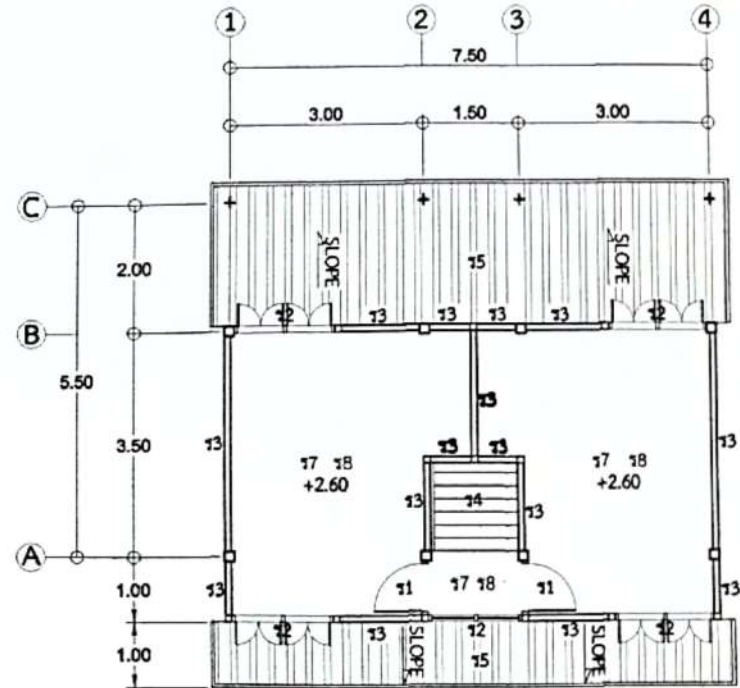

แบบพื้นชั้นบน (แบบเดิม)

SCALE 1:100

รายการประกอบแบบ

- 11 รีดอน - รีดอนไป ประตู หรือวงกบ
- 12 รีดอน - รีดอนไป หน้าค้ำ หรือวงกบ
- 13 รีดอน - รีดอนไป หน้า หรือโครงคร่าว
- 14 รีดอน - รีดอนไป บัว
- 15 รีดอน - รีดอนไป วัสดุผนังหลังคา หรือโครงหลังคา
- 16 รีดอน - รีดอนไป ดวงโคม, สวิตช์ หรือสายไฟ
- 17 รีดอน - รีดอนไป พื้นไม้ หรือโครงคร่าว
- 18 รีดอน - รีดอนไป ฝ้าเพดาน หรือโครงคร่าว
- 19 รีดอน - รีดอนไป สุขภัณฑ์
- 110 รีดอน - รีดอนไป ผนังก่ออิฐฉาบปูน
- 111 รีดอน - รีดอนไป ฝ้าเพดาน
- 112 รีดอน - รีดอนไป ประตู
- 113 รีดอน - รีดอนไป หน้าค้ำ
- 114 รีดอน - รีดอนไป บัว
- 115 รีดอน - รีดอนไป วัสดุผนังหลังคา
- 116 รีดอน - รีดอนไป ดวงโคม
- 117 รีดอน - รีดอนไป พื้นไม้
- 118 รีดอน - รีดอนไป ฝ้าเพดาน
- 119 รีดอน - รีดอนไป สุขภัณฑ์

ประธาน..... กรรมการ..... กรรมกร..... 4

แบบซ่อมแซมบ้านพักข้าราชการ และวีรคอนกรีตบล็อก	
ผู้เขียนแบบ	มอ.รท.ตด. ยางระแหง
ช่างเขียนแบบ	นายจิราเมศร์ ศิริดาเกษมศิลป์
แบบเลขที่	-
แสดง	แบบพื้นชั้นล่าง(แบบเดิม), แบบพื้นชั้นบน(แบบเดิม)
มาตราส่วน	1:100
หน้า	1/15

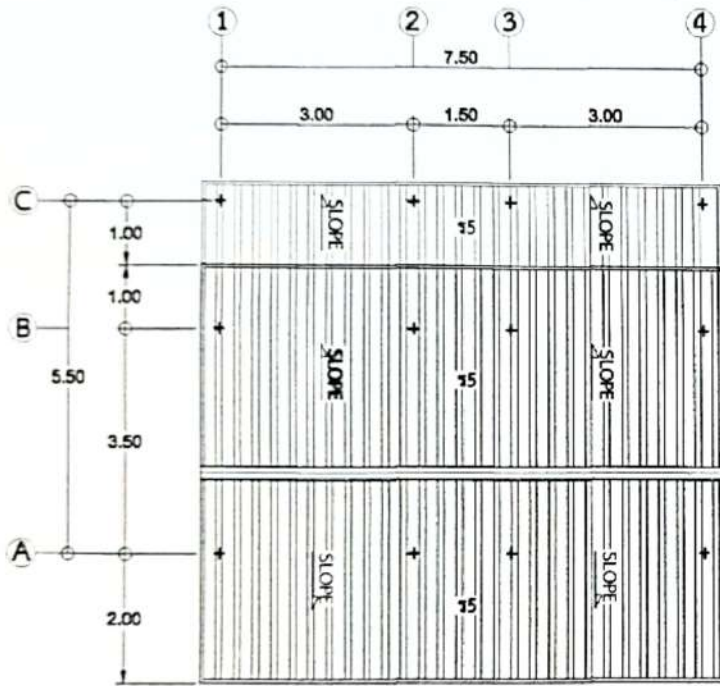

แบบหลังคา (แบบเต็ม)
SCALE 1:100

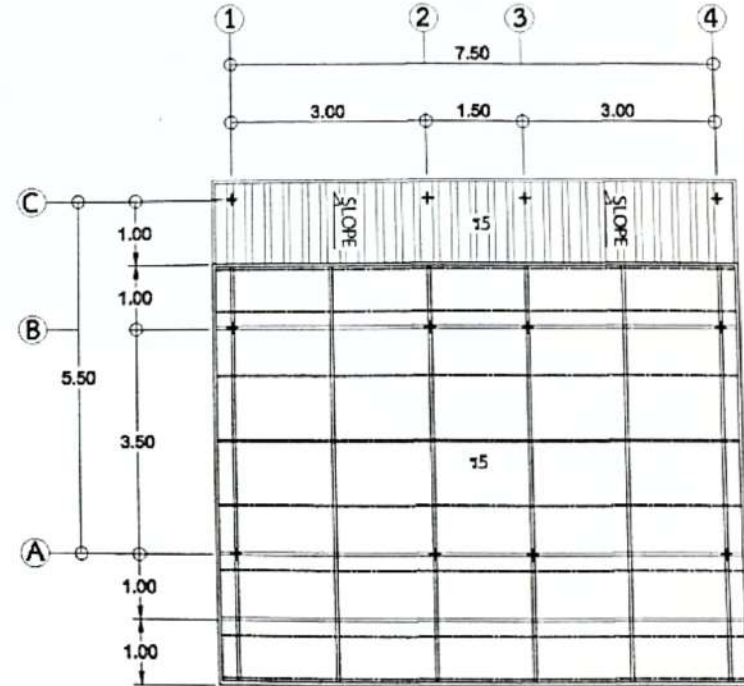

แบบโครงหลังคา (แบบเต็ม)
SCALE 1:100

ประธาน..... กรรมการ..... กรรมการ.....

แบบซ่อมแซมบ้านพักข้าราชการ และวิศวกรที่ตบสัก	
ผู้เห็นชอบ	ผอ.รพ.ต.ย.ราชหง
ช่างเขียนแบบ	นายจิราเมทร์ ศิริตานามศิริศิลป์
แบบเลขที่	-
แสดง	แบบหลังคา(แบบเต็ม),แบบโครงหลังคา(แบบเต็ม)
มาตราส่วน	1:100
	หน้า 2/15

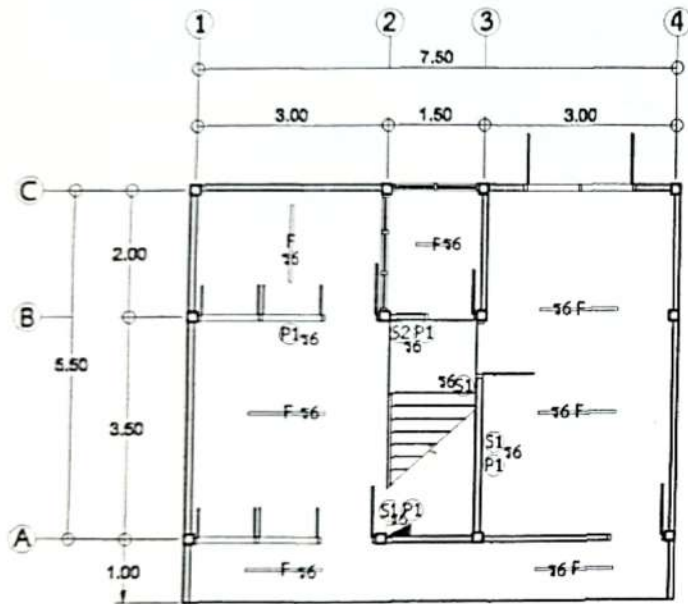

แบบไฟฟ้าชั้นล่าง (แบบเดิม)
SCALE 1:100

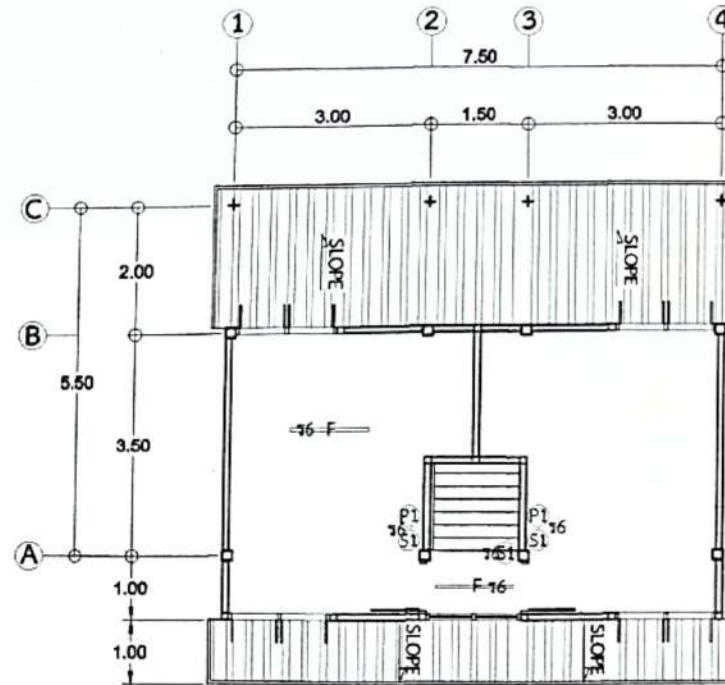

แบบไฟฟ้าชั้นบน (แบบเดิม)
SCALE 1:100

ประธาน..... กรรมการ..... กรรมการ.....

แบบขอมแบบบ้านพักข้าราชการ และวีคอนกรีตบล็อก	
ผู้เห็นชอบ	ผอ.ท.ส.ค.ยงรพท
ช่างเขียนแบบ	นายจิราเมศร์ ศิริตาภษณศิลป์
แบบเลขที่	-
แสดง	แบบไฟฟ้าชั้นล่าง(แบบเดิม) แบบไฟฟ้าชั้นบน(แบบเดิม)
มาตราส่วน	1:100
	หน้า 3/15

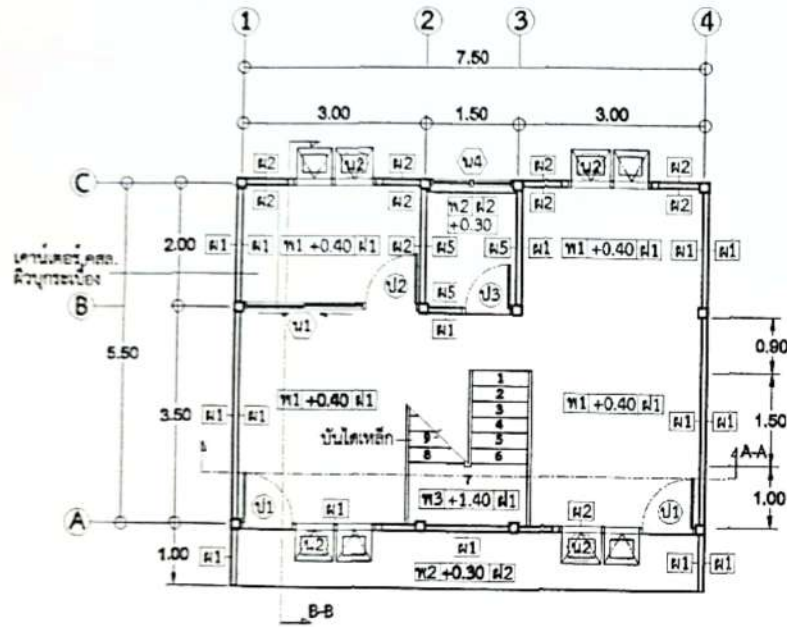

แบบพื้นชั้นล่าง
SCALE 1:100

- รายการประกอบแบบ
- M1 - ฝ้าไม้ปาร์เกต์ ทน 9 มม. ความหนาสูงขุ่นเงาซี
 - M2 - ฝ้าฉาบเรียบ ทน 6 มม. ความหนาสูงขุ่นเงาซี
 - M3 - ฝ้าบุกระเบื้องเซรามิกชนิด 0.60 x 0.60 ม.
 - M4 - ฝ้าบุกระเบื้องเซรามิกชนิด สีขาว 8" x 8" หรือ 12" x 12"
 - M5 - ฝ้าไม้เนื้อแข็ง ความหนา 4" x 2" x 3.20 มม.
 - M1 - ฝ้าสีน้ำตาล
 - M2 - ฝ้าสีครีม
 - M3 - ฝ้าสีเทา
 - M4 - ฝ้าสีฟ้า
 - M5 - ฝ้าสีชมพู

ประธาน..... กรรมการ..... กรรมการ.....

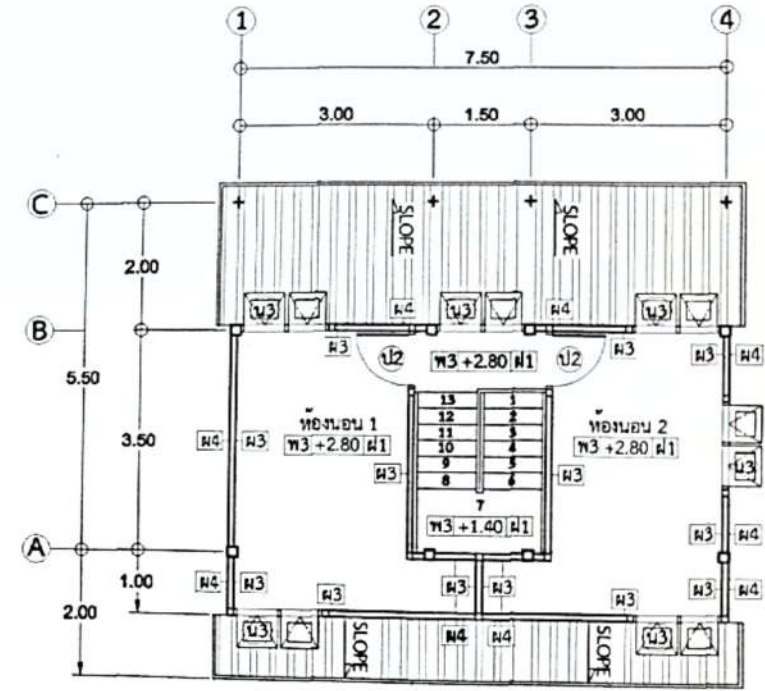

แบบพื้นชั้นบน
SCALE 1:100

แบบซ่อมแซมบ้านพักข้าราชการ และวีรคองกรีตบล็อก	
ผู้เขียนแบบ	ผอ.รพ.สต. ยางระแหง
ช่างเขียนแบบ	นายจิราเมศร์ สิริตานนท์ศิลป์
แบบเลขที่	-
แสดง	แบบพื้นชั้นล่าง, แบบพื้นชั้นบน
มาตราส่วน	1:100
หน้า	4/15

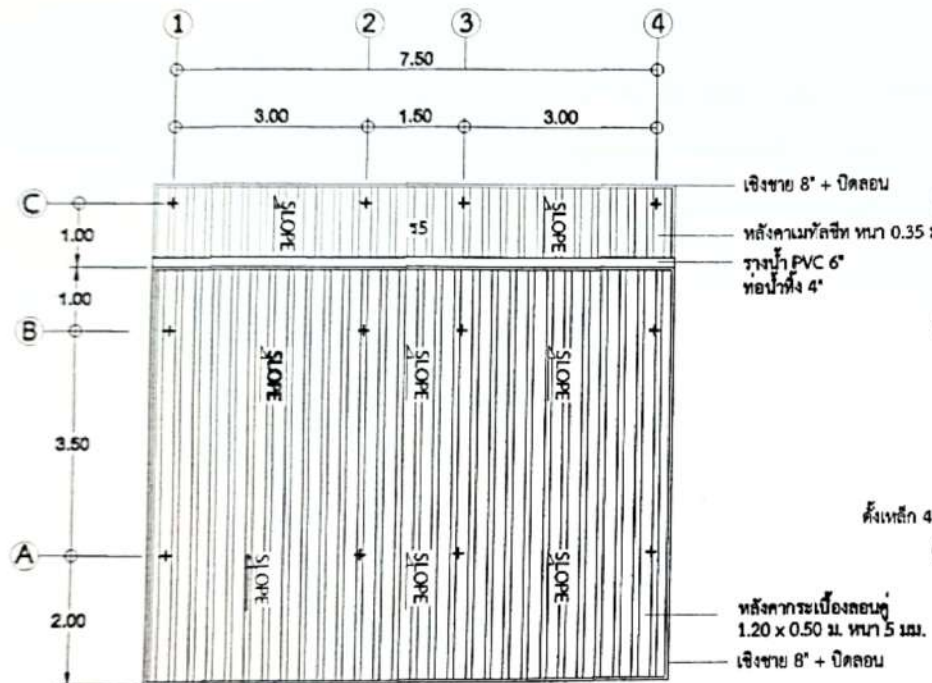

แบบหลังคา
SCALE 1:100

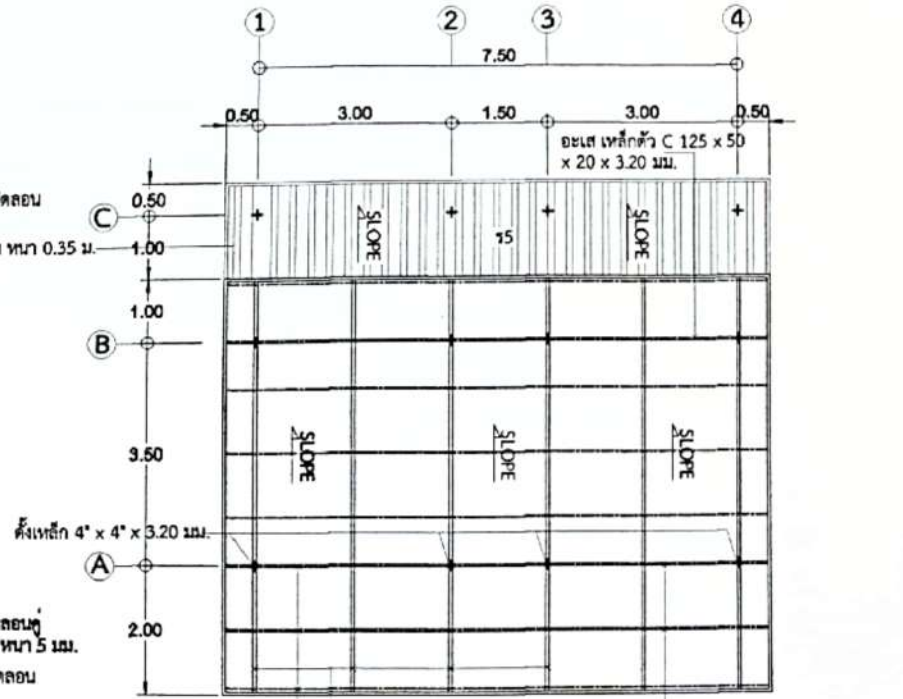

แบบโครงสร้างหลังคา
SCALE 1:100



ประธาน..... กรรมการ..... กรรมการ.....

แบบขอมแผนบ้านพักข้าราชการ และวีรคณกรสืบเชื้อ		
ผู้เห็นชอบ	ผอ.ร.ต.ต. ยางระแหง	
ช่างเขียนแบบ	นายจิราเมศร์ ศิริดาเกษมศิลป์	
แบบเลขที่	-	
แสดง	แบบหลังคา ,แบบโครงสร้าง	
มาตรฐาน	1:100	หน้า 5/15

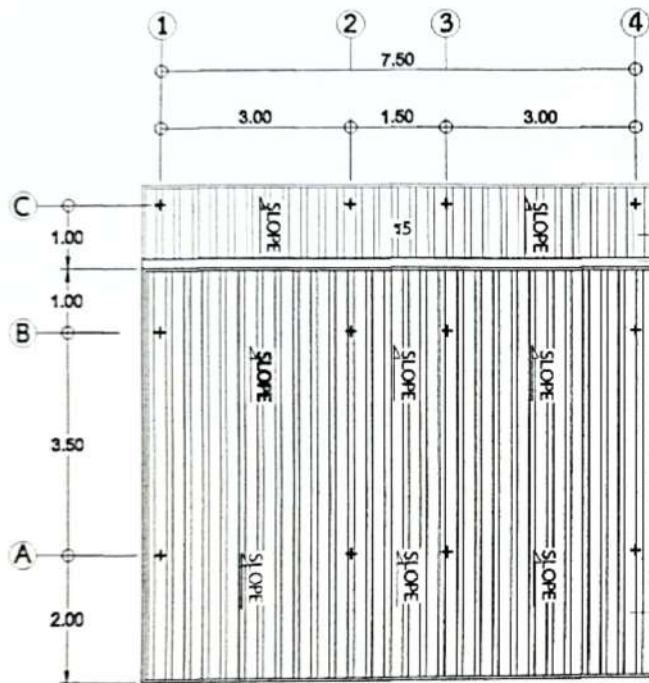

แบบหลังคา
SCALE 1:100

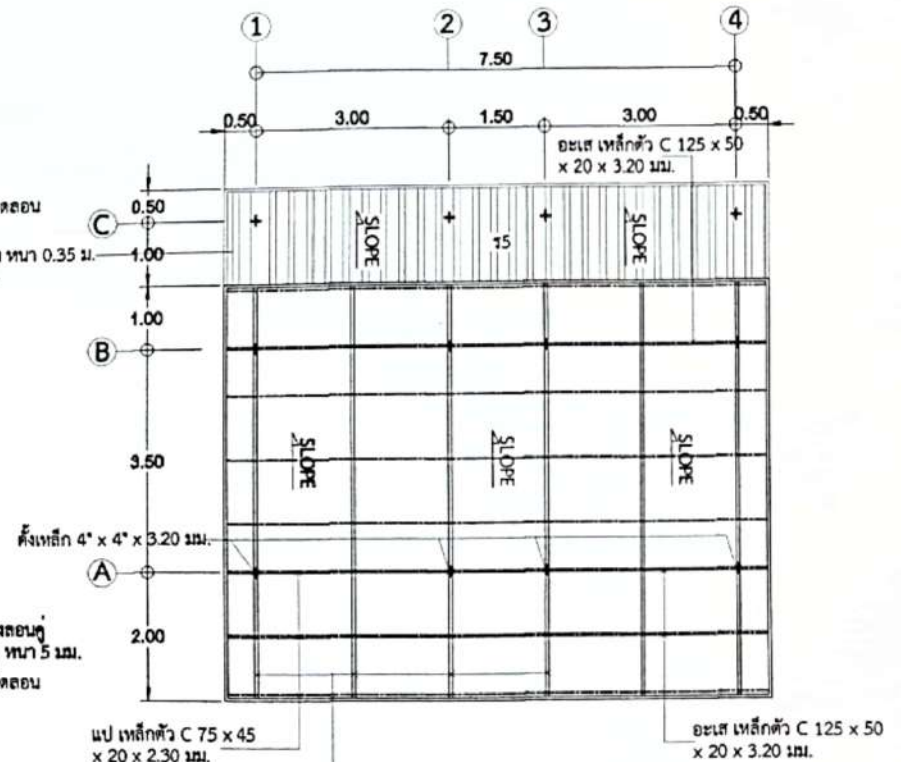

แบบโครงหลังคา
SCALE 1:100



ประธาน..... กรรมการ..... กรรมการ.....

แบบขอมแบบบ้านพักข้าราชการ และวีรคอนกรีตบล็อก	
ผู้เขียนแบบ	ผ.ว.ศ.ค.ยงระหง
ช่างเขียนแบบ	นายจิราเมศร์ ศิริลาภมงคล
แบบเลขที่	-
แสดง	แบบหลังคา ,แบบโครงหลังคา
มาตราส่วน	1:100
หน้า	5/15

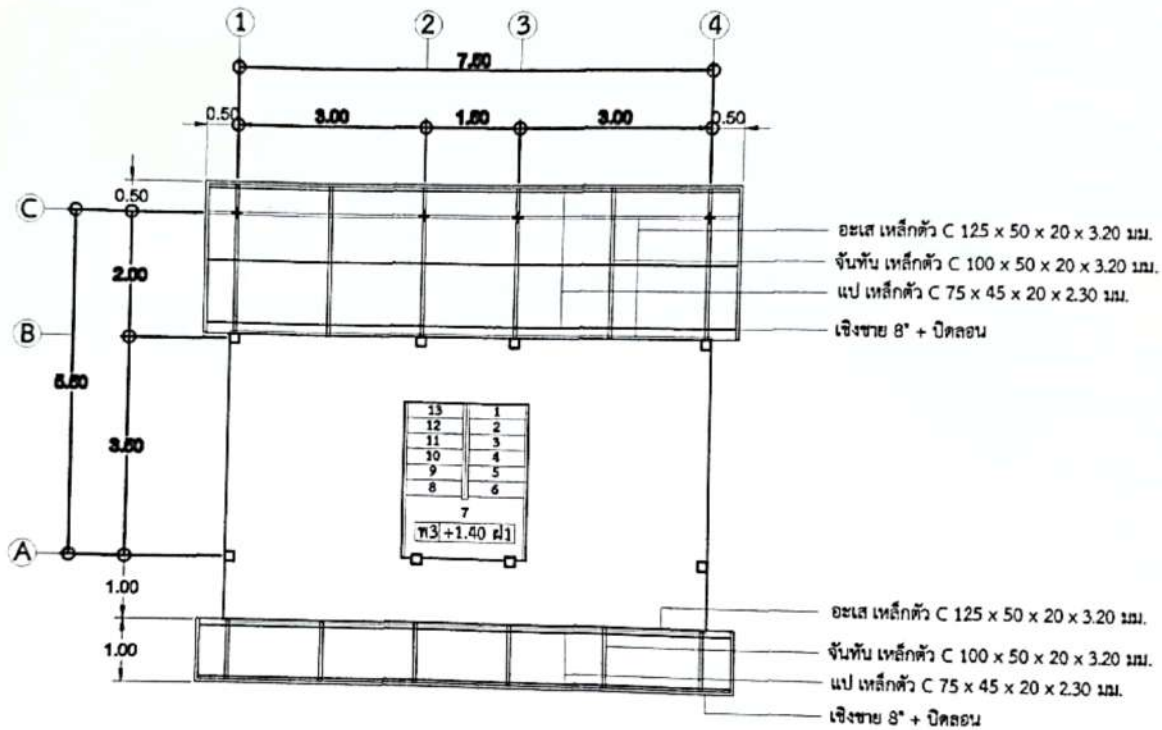

แบบโครงหลังคา (ห้องครัว, ด้านหน้า)
 SCALE 1:100



ประธาน..... กรรมการ..... กรรมการ.....

แบบซ่อมแซมบ้านพักข้าราชการ และรั้วคอนกรีตบล็อก	
ผู้เห็นชอบ	ผอ.รท.ศ. ยางระหง
ช่างเขียนแบบ	นางจิราเมศร์ ศิริตานกขนิษฐ
แบบเลขที่	-
แสดง	แบบโครงหลังคา (ห้องครัว, ด้านหน้า)
มาตราส่วน	1:100
	หน้า 6/15

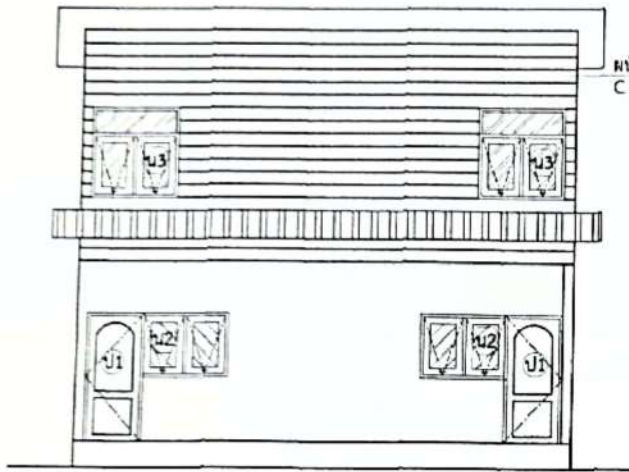

ผนังไม้ฉลอร่า ตีซ้อนเกล็ด คร่าวเหล็ก
C 75 x 45 x 15 x 2.30 มม. @1.00 ม.

รูปด้าน ①
SCALE 1:100

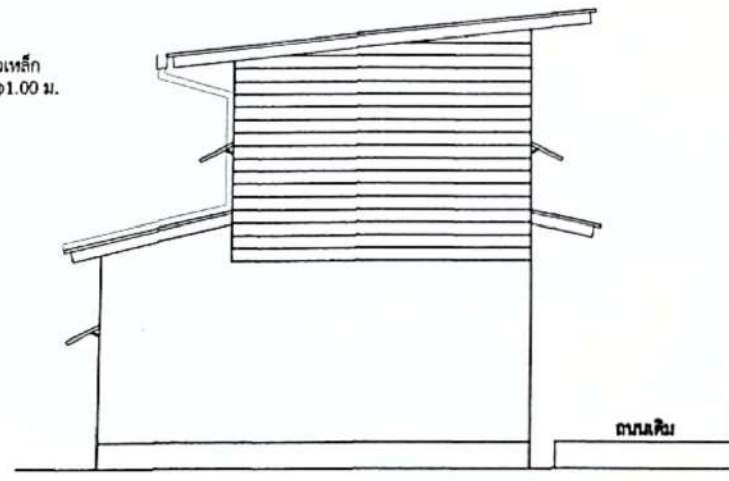

รูปด้าน ②
SCALE 1:100

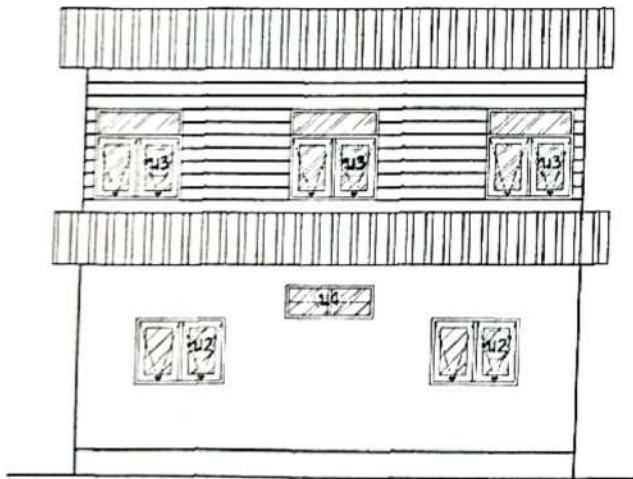

รูปด้าน ③
SCALE 1:100

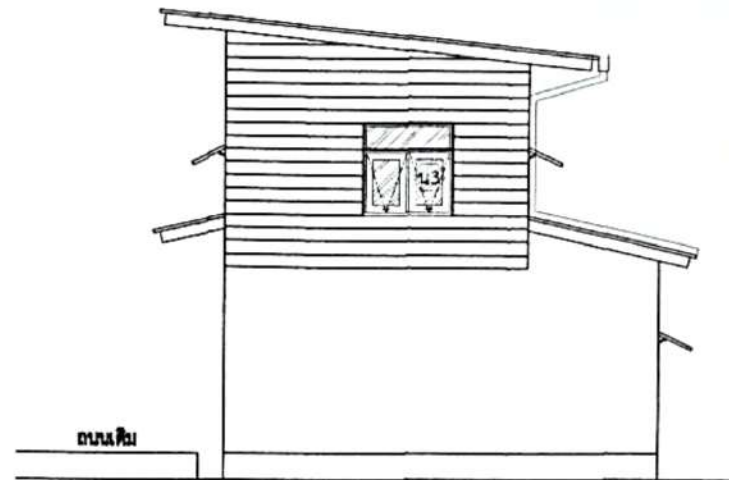

รูปด้าน ④
SCALE 1:100

ประธานกรรมการ..... กรรมการ..... กรรมการ.....

แบบซ่อมแซมบ้านพักข้าราชการ และวีรคองกรีตบล็อก	
ผู้เห็นชอบ	ผอ.รพ.ต.ต.บางรพทง
ช่างเขียนแบบ	นายจิราเมศร์ ศิริคานาชนศิลป์
แบบเลขที่	-
แสดง	รูปด้าน 1 ,รูปด้าน 2 ,รูปด้าน 3 ,รูปด้าน 4
มาตราส่วน	1:100
	หน้า 7/15

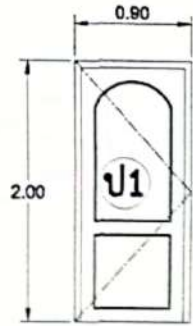

ลักษณะ	ประตูบานเปิด UPVC
วงกบ	UPVC
กรอบบาน	UPVC
ลูกบิด	UPVC
ช่องแสง	-
อุปกรณ์	ชุดบานเปิด

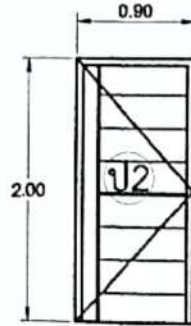

ลักษณะ	ประตูบานเปิด UPVC
วงกบ	UPVC
กรอบบาน	UPVC
ลูกบิด	UPVC
ช่องแสง	-
อุปกรณ์	ชุดบานเปิด

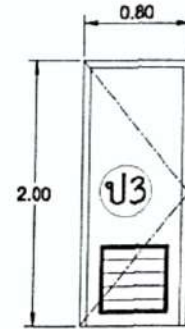

ลักษณะ	ประตูบานเปิด UPVC
วงกบ	UPVC
กรอบบาน	UPVC
ลูกบิด	UPVC
ช่องแสง	-
อุปกรณ์	ชุดบานเปิด

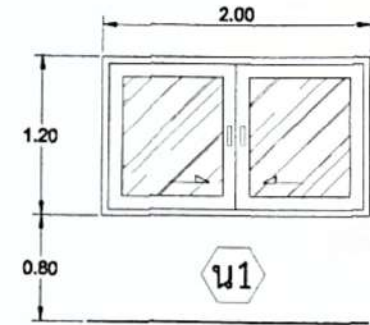

ลักษณะ	หน้าต่างบานเลื่อน อลูมิเนียม
วงกบ	อลูมิเนียมอบขาว
กรอบบาน	อลูมิเนียมอบขาว
ลูกบิด	กระดกสีชาหนา 6 มม. และลูกบิดอลูมิเนียม
ช่องแสง	-
อุปกรณ์	ชุดบานเลื่อน พร้อมมุ้งลวดกรอบบานอลูมิเนียม

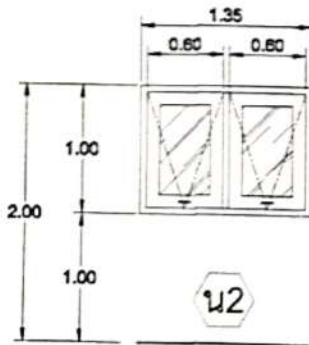

ลักษณะ	หน้าต่างบานกระทุ้ง อลูมิเนียม
วงกบ	อลูมิเนียมอบขาว
กรอบบาน	อลูมิเนียมอบขาว
ลูกบิด	กระดกสีชาหนา 6 มม. และลูกบิดอลูมิเนียม
ช่องแสง	-
อุปกรณ์	ชุดบานกระทุ้งพร้อมมุ้งลวดกรอบบานอลูมิเนียม

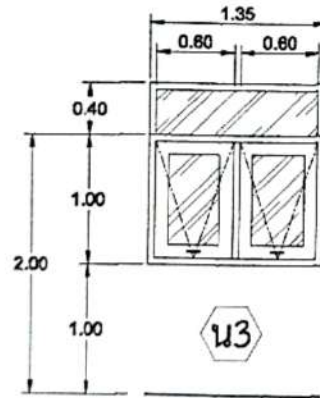

ลักษณะ	หน้าต่างบานกระทุ้ง อลูมิเนียม
วงกบ	อลูมิเนียมอบขาว
กรอบบาน	อลูมิเนียมอบขาว
ลูกบิด	กระดกสีชาหนา 6 มม. และลูกบิดอลูมิเนียม
ช่องแสง	-
อุปกรณ์	ชุดบานกระทุ้งพร้อมมุ้งลวดกรอบบานอลูมิเนียม

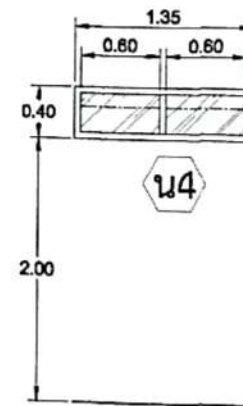

ลักษณะ	หน้าต่างบานซ้อน อลูมิเนียม
วงกบ	อลูมิเนียมอบขาว
กรอบบาน	อลูมิเนียมอบขาว
ลูกบิด	กระดกสีชาหนา 6 มม. และลูกบิดอลูมิเนียม
ช่องแสง	-
อุปกรณ์	ชุดบานซ้อน พร้อมมุ้งลวดกรอบบานอลูมิเนียม

แบบขยายประตู - หน้าต่าง
SCALE 1:50

แบบซ่อมแซมบ้านพักข้าราชการ และวีรคณาธิบดีเลือก	
ผู้เห็นชอบ	ผอ.รท.สค.ยารงทรง
ช่างเขียนแบบ	นายจิราเมศร์ ศิริคาภณศิริกุล
แบบเลขที่	-
แสดง	แบบขยายประตู - หน้าต่าง
มาตราส่วน	1:100
หน้า	9/15

ประธานกรรมการ..... กรรมการ..... กรรมการ.....

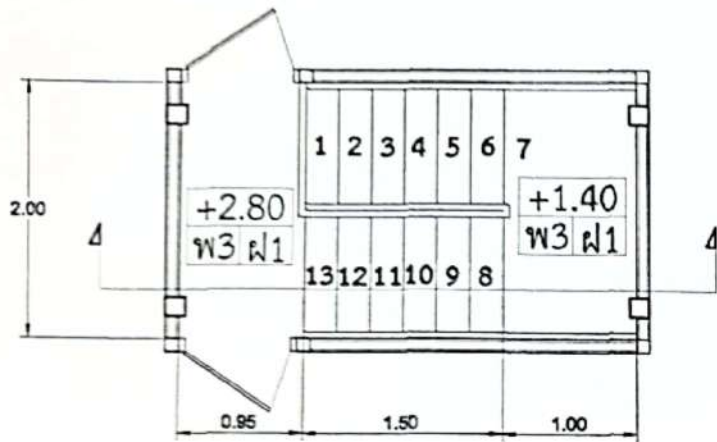

แบบขยายบันได
SCALE 1:50

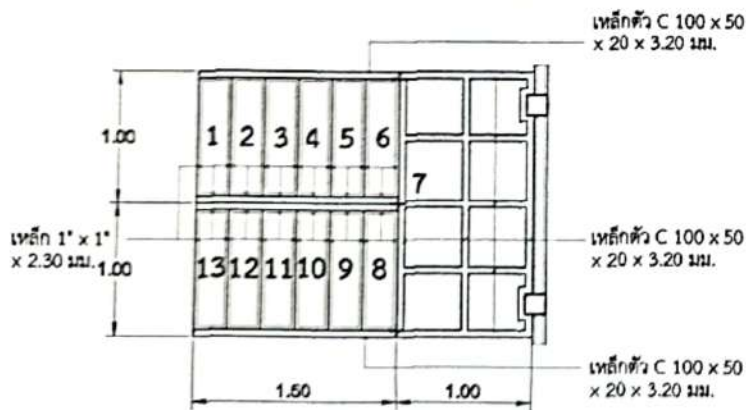

แบบขยายโครงเหล็กบันได
SCALE 1:50

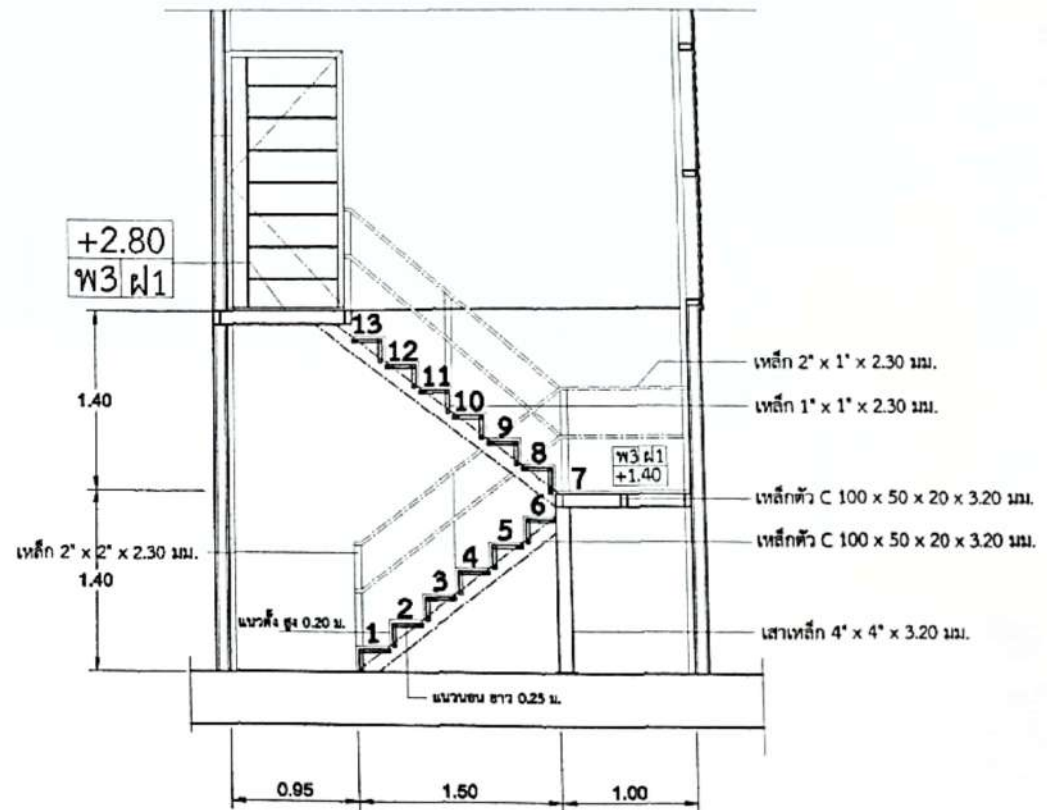

รูปตัดบันได
SCALE 1:50

ประธานกรรมการ..... กรรมการ..... กรรมการ.....

แบบขอมแบบบ้านพักข้าราชการ และวีคอนกรีตบล็อก	
ผู้เห็นชอบ	ผ.ร.ท.ศ. ยารรชง
ช่างเขียนแบบ	นายจิราเมศร์ ศิริคาเกษศิลป์
แบบเลขที่	-
แสดง	แบบขยายบันได
มาตราส่วน	1:50

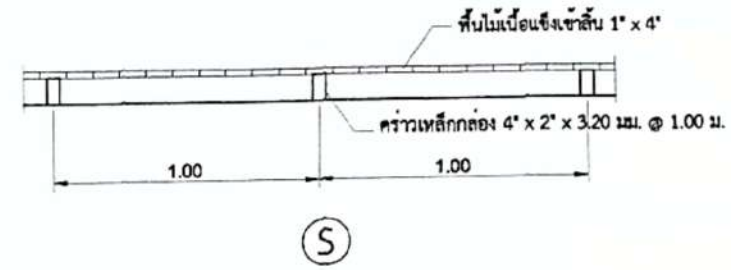

แบบขยาย
NOT TO SCALE

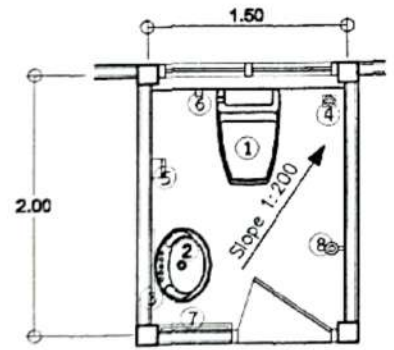

แบบขยายห้องน้ำ
SCALE 1: 50

- สัญลักษณ์ประกอบแบบ
- ① โถส้วม ชนิดชักโครก พร้อมอุปกรณ์
 - ② อ่างล้างหน้าแบบแขวน
 - ③ กระจกเงาเจียรขอบติดตาย ทรงสี่เหลี่ยม
 - ④ ตะแกรงชนิดดักกลิ้น
 - ⑤ ที่ใส่กระดาษชำระกระเบื้องเคลือบขาว ชนิดฝัง
 - ⑥ สายฉีดชำระ
 - ⑦ ราวแขวนผ้า 60 ซม.
 - ⑧ ผักบัว

ประธานกรรมการ... กรรมการ... กรรมการ...



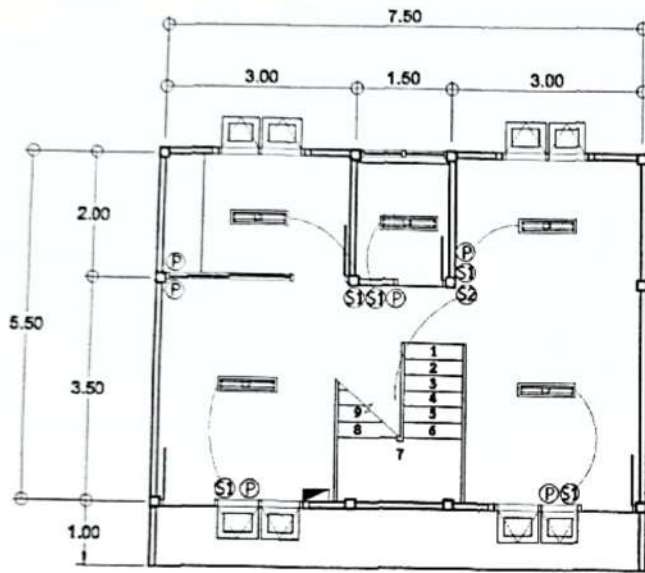

แบบซ่อมแซมบ้านพักข้าราชการ และวีรคองกรีตบล็อก	
ผู้เห็นชอบ	ผอ.รท.ต.ยารมพง
ช่างเขียนแบบ	นายจิราเมศร์ ศิริตานนท์
แบบเลขที่	-
แสดง	แบบขยาย ,แบบขยายห้องน้ำ
มาตราส่วน	NOT TO SCALE ,1:50
	หน้า 12/15

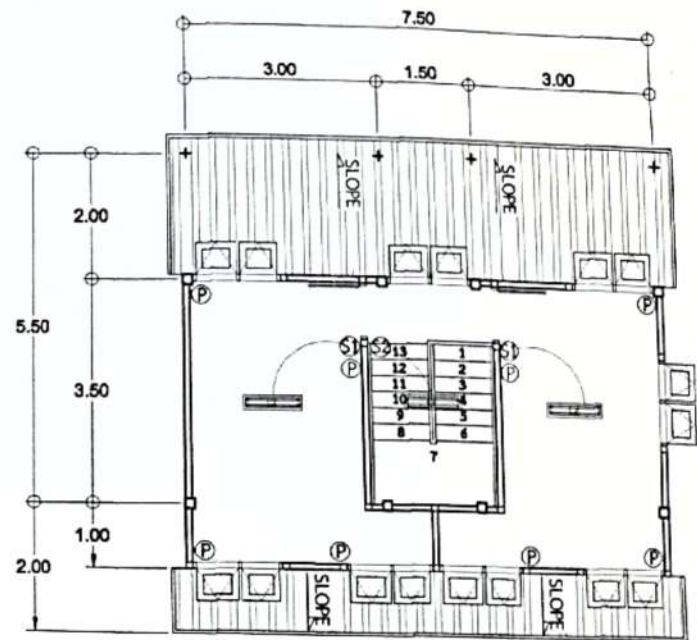

แบบไฟฟ้าชั้นล่าง
SCALE 1:100

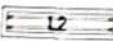

แบบไฟฟ้าชั้นบน
SCALE 1:100

รายการประกอบแบบ	
	- โคมไฟ LED แบบติดลอย 2 x 18 วัตต์
	- เต้ารับไฟฟ้า แบบคู่ ขากลม-แบน
	- สวิตช์ไฟฟ้าทางเดียว
	- สวิตช์ไฟฟ้าสองทาง
	- ตู้ควบคุมระบบไฟ

แบบซ่อมแซมบ้านพักข้าราชการ และวิภาคนารีสงัด	
ผู้เห็นชอบ	ผ.รท.ศด. ยงรพ
ช่างเขียนแบบ	นางจิราเมศร์ ศิริดาเกษมศิลป์
แบบเลขที่	-
แสดง	แบบไฟฟ้าชั้นล่าง, แบบไฟฟ้าชั้นบน
มาตราส่วน	1:100
	หน้า 13/15

ประธานกรรมการ..... กรรมการ..... กรรมการ.....

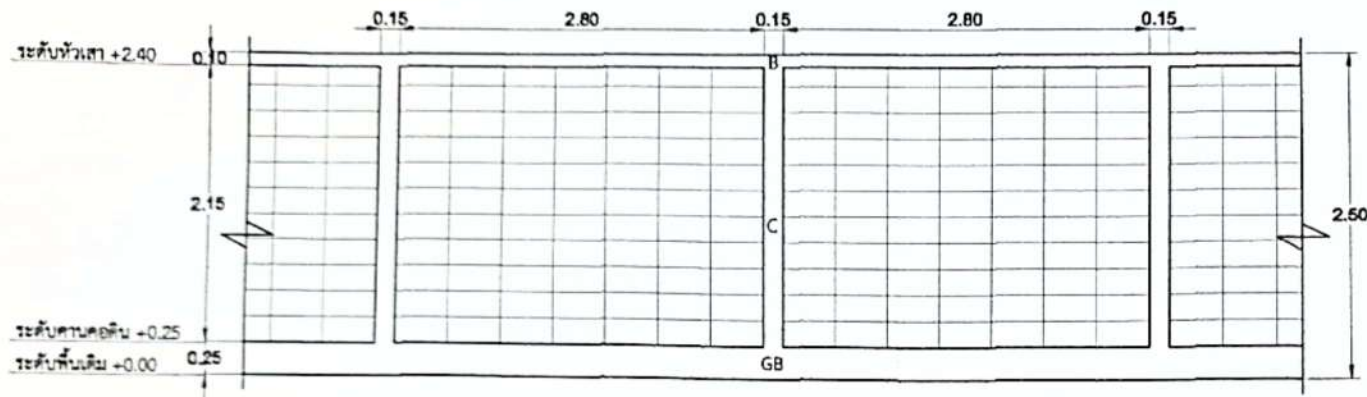

รูปด้าน
SCALE 1:50

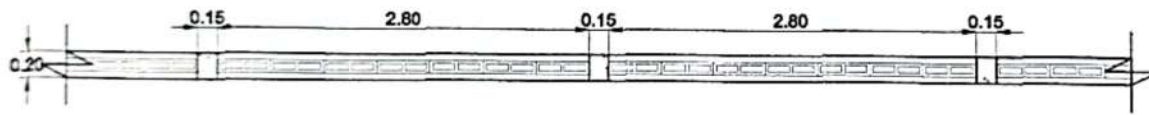

แบบร่าง
SCALE 1:50

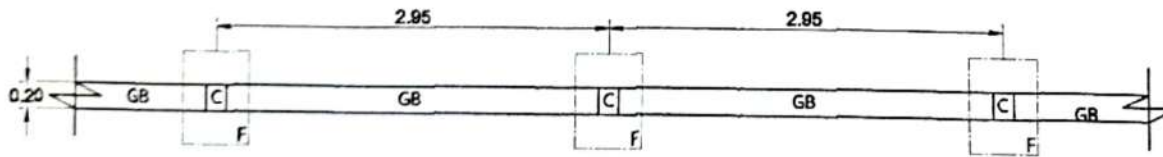

แบบฐานราก, คาน
SCALE 1:50

ประธานกรรมการ..... กรรมการ..... กรรมการ..... 4

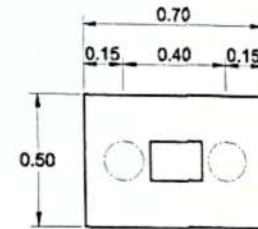
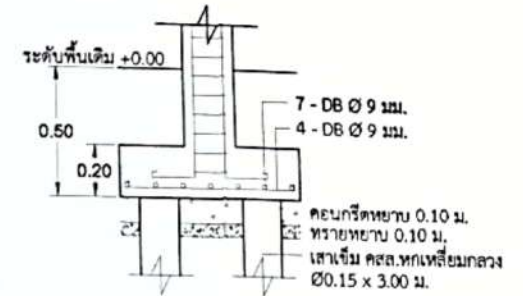

F

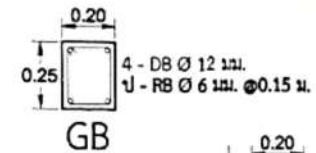

GB

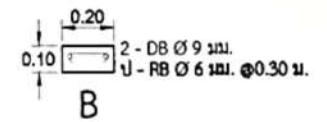

B

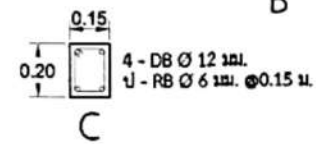

C

แบบขอมขอมขอมบ้านพักข้าราชการ และรั้วคอนกรีตบล็อก	
ผู้เห็นชอบ	ผ.ร.ท.ศ. ยางระหง
ช่างเขียนแบบ	นายจิราเมศร์ ศิริตานานะศิลป์
แบบเลขที่	-
แสดง	แบบพร้อมมาตรฐานคอนกรีตบล็อก 9 ก้อน
มาตราส่วน	1:100
	หน้า 14/15

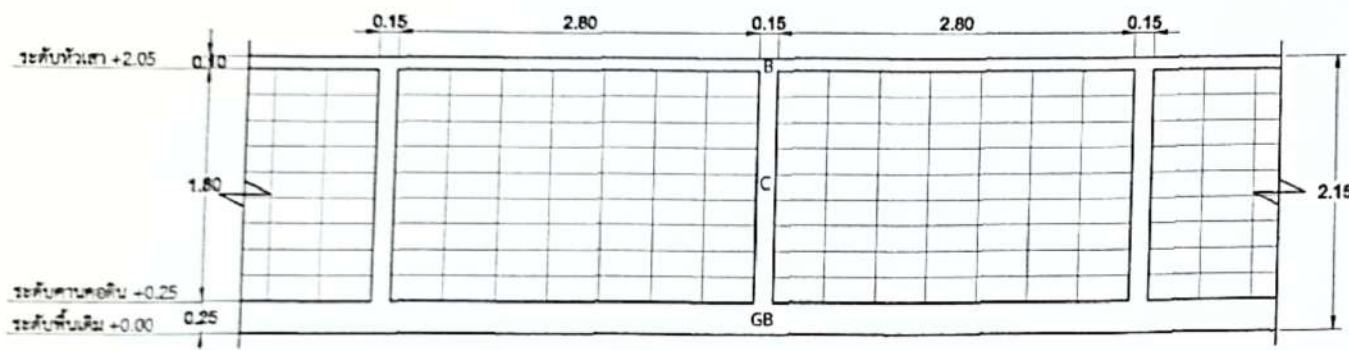

รูปด้าน
SCALE 1:50

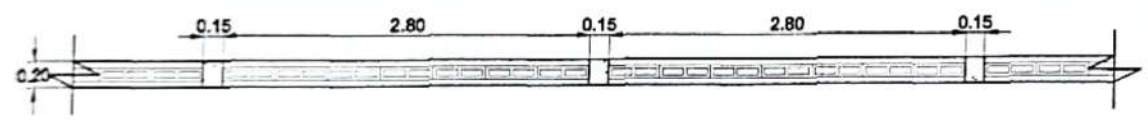

แบบร่าง
SCALE 1:50

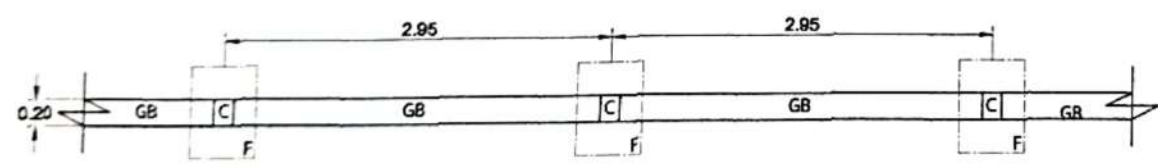

แบบฐานราก, คาน
SCALE 1:50

ประธานกรรมการ... กรรมการ... กรรมการ...

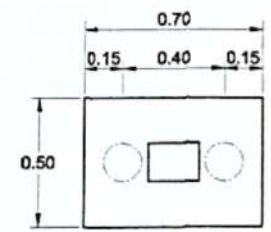
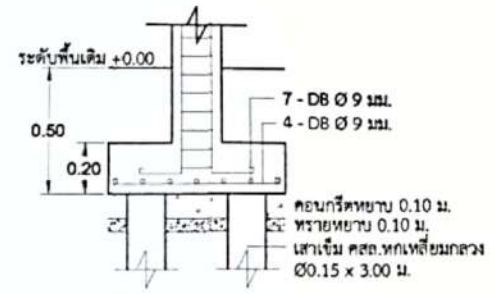

F

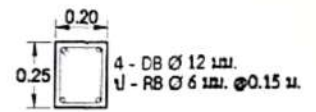

GB

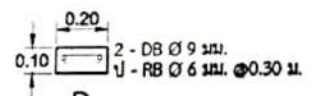

B

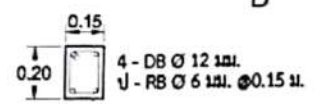

C

แบบขอมแบบบ้านพักข้าราชการ และวีคอนกรีตบล็อก	
ผู้เห็นชอบ	ผ.รท.ศ. ยงรราช
ช่างเขียนแบบ	นายจิราเมศร์ ศิริดาเกษมศิลป์
แบบเลขที่	-
แสดง	แบบรับมาตรฐานคอนกรีตบล็อก 9 ก้อน
มาตราส่วน	1:100
หน้า	15/15